

SKF



SKF TKBA 40

Instructions for use
Mode d'emploi
Bedienungsanleitung
Instrucciones de uso
Manuale d'istruzioni

Bruksanvisning
Gebruiksaanwijzing
Instruções de uso
使用说明书
Инструкция по эксплуатации

English	2
---------	---

Français	14
----------	----

Deutsch	26
---------	----

Español	38
---------	----

Italiano	50
----------	----

Svenska	62
---------	----

Nederlands	74
------------	----

Português	86
-----------	----

中文	98
----	----

Русский	110
---------	-----

Table of contents

EC-declaration of conformity.....	3
Safety recommendations.....	4
1. Introduction.....	5
1.1 Principle of operation.....	5
2. Belt alignment tool.....	6
2.1 Technical data.....	6
2.2 Application range.....	8
3. Instructions for use.....	9
3.1 Selecting V-guides.....	9
3.2 Attaching laser units.....	9
3.3 Power on.....	9
3.4 Determining the type of misalignment.....	10
3.5 Alignment.....	11
4. Troubleshooting.....	13
4.1 No laser line.....	13
4.2 Lost calibration.....	13
5. Maintenance.....	13
5.1 Handle with care.....	13
5.2 Batteries.....	13
5.3 Spare part and accessory.....	13

EC-declaration of conformity

We,
SKF Maintenance Products
Kelvinbaan 16
3439 MT Nieuwegein
The Netherlands

herewith declare that the following product:

SKF Belt Alignment Tool TKBA 40

has been designed and manufactured in accordance with:
EMC DIRECTIVE 2004/108/EC as outlined in the harmonized norm for

Emission: EN 61000-6-3:2007,
Immunity: EN 61000-6-2:2005, EN 61000-4-2, -3:2008

The laser is classified in accordance with the International
Standard IEC-60825-1:2007, USA FDA Standard 21 CFR, Ch 1,
Part 1040.10 and 1040.11 except for deviations pursuant to laser notice
No. 50, dated June 24, 2007.

EUROPEAN ROHS DIRECTIVE 2011/65/EU

Nieuwegein, The Netherlands,
October 2013



Sébastien David
Manager Product Development and Quality



Safety recommendations

- Always turn off the power of the drive machine before you start working.
- Always read and follow the operating instructions.
- Although the laser diode in the laser unit has an output power of less than 1 mW, never stare directly into the laser transmitter.
- Never aim the laser beam into another person's eyes.
- Opening the housing of the laser unit may result in hazardous light exposure and voids the warranty.
- Take care not to pinch your fingers when mounting the units on the pulley.
- The equipment should not be used in areas where there is a risk of explosion.
- Never expose the equipment to high humidity or direct contact with water.
- Have all repair work performed by an SKF repair shop.



1. Introduction

Precise alignment of belt driven machinery is essential to increase belt and pulley life, reduce vibration, and reduce energy costs.

The SKF TKBA 40 Belt Alignment Tool offers an easy and accurate method to adjust the machinery so that the grooves of the V-belt pulleys are accurately aligned.

1.1 Principle of operation

The TKBA 40 consists of two units that attach magnetically to the grooves of each pulley. One unit, the laser unit, emits a laser line that is projected onto the receiver unit. The receiver unit has three target areas with three reference lines, the top reference line and the two bottom reference lines. Depending on the laser pattern projected on the target area, it is possible to determine the type of misalignment and how to correct it. Belt alignment is easily performed by adjusting the moveable machine(s) until the laser line coincides with the three reference lines on the receiver unit.

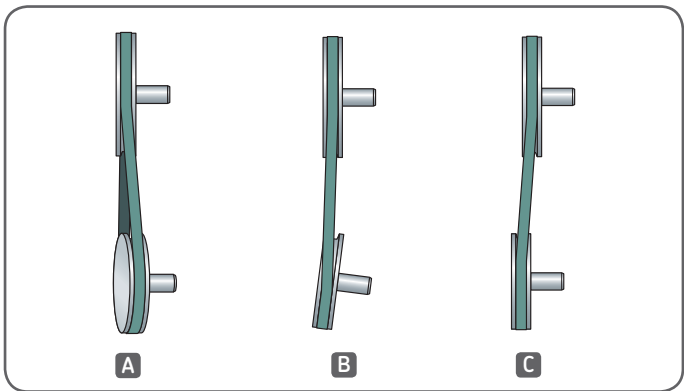

Fig 1 Different types of pulley misalignment

A	Vertical angle misalignment
B	Horizontal angle misalignment
C	Parallel misalignment

2. Belt alignment tool

2.1 Technical data

Transmitter Unit	
Type of laser	Red laser diode
Laser	1× Built-in class 2 laser, <1mW, 632nm
Laser line length	3 m at 2 m (9.8 ft at 6.6 ft)
Measurement Accuracy Angular	Better than 0,2°
Measurement Accuracy Offset	Better than 0,5 mm (0.02 in.)
Measurement distance	50 mm to 6 000 mm (2 in. to 20 ft)
Control	Laser on/off switch
Housing Material	Extruded aluminium
Colour	Silver, blue, black
Transmitter unit dimensions	70 × 74 × 61 mm (2.8 × 2.9 × 2.4 in.)
Transmitter unit weight	320 g (0.7 lbs)

Receiver Unit	
Housing Material	Extruded aluminium
Colour	Silver, grey, blue
Reflector dimensions	N/A
Receiver unit dimensions	96 × 74 × 61 mm (3.8 × 2.9 × 2.4 in.)
Receiver unit weight	270 g (0.6 lbs)

Fixtures	
Mounting	“Magnetic, groove mounted (optional side adapter TMEB A2)”
V-guides	Size 1: 22 mm, short rods (3× pairs) Size 2: size 22 mm, long rods (3× pairs) Size 3: size 40 mm, short rods (3× pairs) Size 4: size 40 mm, long rods (3× pairs)

Battery and Power	
Battery	2× AA Alkaline type IEC LR06
Operation time	20 hours continuous operation

Size and Weight

Carrying Case dimensions	260 × 180 × 85 mm (10.2 × 7.1 × 3.3 in.)
Total weight (incl. case)	1,3 kg (2.9 lbs)

Operating Requirements

Operating temperature	0 to 40 °C (32 to 104 °F)
Storage temperature	-20 to +65 °C (-4 to +150 °F)
Relative Humidity	10 to 90% RH non-condensing
IP rating	IP 40
Calibration certificate	Valid for two years

Case contents

1× TKBA 40 transmitter Unit
1× TKBA 40 receiver Unit
2× AA batteries
4× sizes of V-guides, 3× of each size
1× printed Instructions for Use
1× Calibration certificate

2.2 Application range

V-guides selection chart				
Pulley groove width (mm)	Belt profile	Min. Ø (mm)	Pulley datum diameter	Max. Ø (mm)
6	Y/6	75		700
8	8	75		900
9	3V/9N	85		900
9,7	SPZ	85		900
10	Z/10, ZX/X10	80		900
12,7	SPA	85		900
13	A/13, AX/X13	80		900
15	5V/15N	90		1300
16,3	SPB	90		1300
17	B/17, BX/X17	90		1300
20	20	140		1300
22	SPC, C22, CX/X22	140		1300
25	25, 8V/25N	300		1800
32	D/32	300		1800
40	E/40	300		1800

V-guide 1: 5 – 22 mm short rod	
V-guide 2: 5 – 22 mm long rod	
V-guide 3: 22 – 40 mm short rod	
V-guide 4: 22 – 40 mm long rod	

3. Instructions for use

3.1 Selecting V-guides

Four sizes of V-guides are supplied with the TKBA 40 to fit pulley grooves of most widths and types. Should you need to exchange the V-guides for the smaller or larger one, select and attach the appropriate V-guides as shown in figure 2.



Fig 2 Fitting or removal of V-guides

3.2 Attaching laser units

The units are provided with strong magnets and V-guides. Place the V-guides of the first unit in the groove of the first pulley and press the unit firmly until the magnet secures it to the pulley.

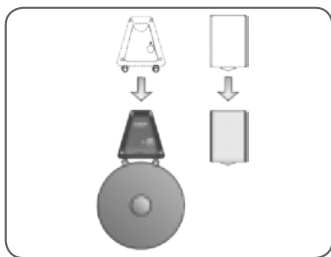

Fig 3 Mounting the unit

Place the second unit in the opposite groove of the second pulley. Position both units facing each other as shown in figure 4.



Fig 4 Units on pulleys

3.3 Power on

Switch on the laser unit by pressing the ON/OFF button.

3.4 Determining the type of misalignment

The laser line emitted from the laser unit will now appear on the receiver unit. The pattern will vary depending on the type of misalignment, as shown in figure 5, 6, 7 and 8.

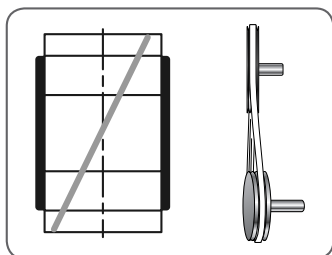

Fig 5 Display of vertical angle misalignment

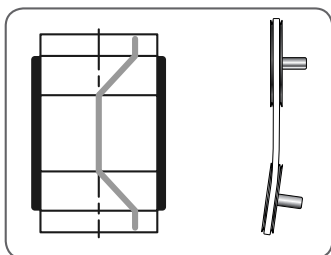

Fig 6 Display of horizontal angle misalignment

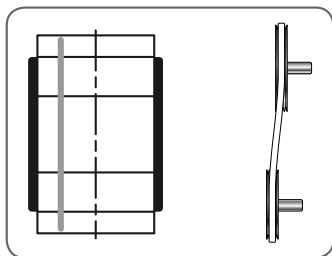

Fig 7 Display of parallel misalignment

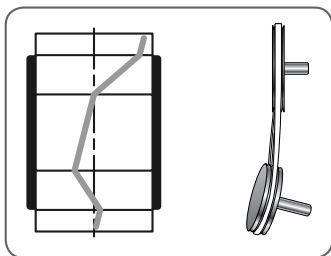

Fig 8 Display of all three misalignments combined

3.5 Alignment

Before aligning the pulleys it is important that the pulleys are mounted correctly on the shafts and that the shafts are straight. Buckled pulleys will have a detrimental effect on the alignment quality. Adjust one (or both) pulley machine(s) step by step until the laser line hit the three reference lines of the receiver unit.

Step 1. Elimination of vertical angle misalignment

Place shims beneath the front or rear feet of the moveable machine until the laser line is parallel to the reference lines (as per figure 11).

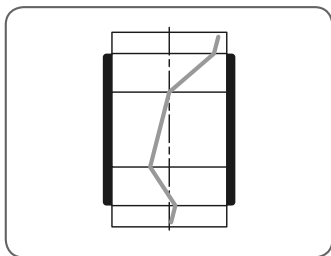

Fig 9 Pulleys with all three misalignments combined

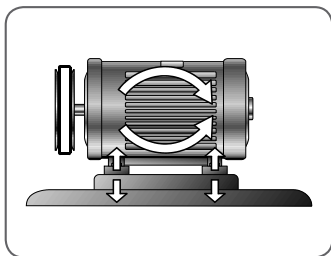

Fig 10 Vertical angle alignment

Step 2. Elimination of horizontal angle misalignment

Move the machine until the laser line is positioned equidistantly from the three reference lines, the top reference line and the two bottom reference lines (as per figure 13).

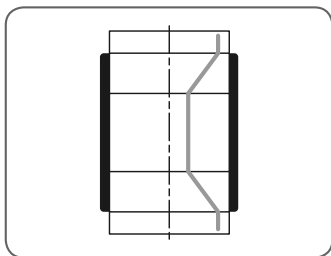

Fig 11 Pulleys with combined horizontal angle and parallel misalignments

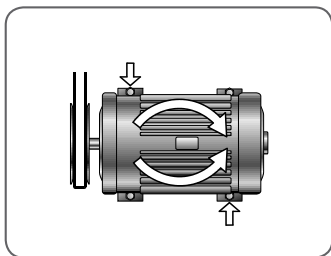

Fig 12 Horizontal angle alignment

Step 3. Elimination of parallel misalignment

Move one of the pulleys on its shaft until the laser line exactly matches the three reference lines (as per figure 15).

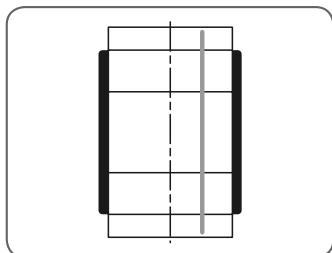

Fig 13 Pulleys with parallel misalignment

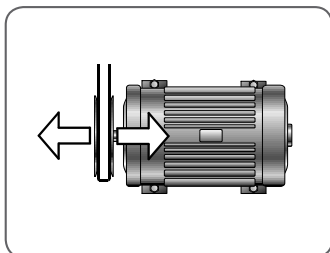

Fig 14 Parallel alignment

The pulleys are now successfully aligned.

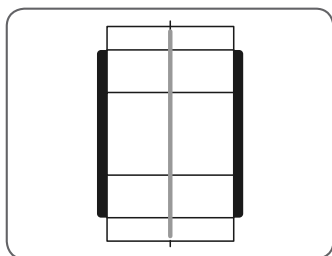

Fig 15 Pulleys perfectly aligned

Note:

When tightening the belt, check the horizontal angle alignment and adjust if necessary.

Warning:

Switch OFF the laser unit and remove both units BEFORE starting machinery

4. Troubleshooting

4.1 No laser line

- Check that the batteries are inserted correctly in the laser unit.
- Replace the batteries.
- Make sure the optic of the laser unit is not obstructed by dirt. If necessary, clean with cotton cloth.

4.2 Lost calibration

If for some reason, such as heavy impact, the laser unit loses its calibration, return the TKBA 40 to SKF for repair.

5. Maintenance

5.1 Handle with care

The laser unit is equipped with sensitive optical components. Handle it with care. Keep the optic of the laser unit free from dirt.

5.2 Batteries

The laser unit is powered by two LR03 (AAA) batteries. Most LR03 (AAA) batteries can be used, including rechargeable NiCd cells, but alkaline batteries have the longest life span. Remove the batteries if the laser unit is to remain unused for an extended period.

5.3 Spare part and accessory

Designation	Description
TKBA G2	Set of V-guides (3 pieces of each size)
TMEB A2	Side adapter

Table des matières

Déclaration de conformité CE	15
Recommandations de sécurité.....	16
1. Introduction.....	17
1.1 Principe de fonctionnement.....	17
2. Outil pour aligner les courroies	18
2.1 Caractéristiques techniques.....	18
2.2 Champ d'application.....	20
3. Mode d'emploi	21
3.1 Sélection de guides V.....	21
3.2 Fixation des unités laser.....	21
3.3 Mise en service.....	21
3.4 Déterminer le type de désalignement.....	22
3.5 Alignement.....	23
4. Dépannage	25
4.1 Absence de Ligne laser	25
4.2 Etalonnage perdu.....	25
5. Maintenance.....	25
5.1 A manipuler avec précaution.....	25
5.2 Piles.....	25
5.3 Pièce de rechange et accessoire	25

Traduction extraite du mode d'emploi d'origine

Déclaration de conformité CE

Nous,
SKF Maintenance Products
Kelvinbaan 16
3439 MT Nieuwegein
Pays-Bas

déclarons que le produit suivant:

SKF Outil d'alignement des courroies TKBA 40

a été conçu et fabriqué conformément à la
EMC DIRECTIVE 2004/108/EC, telle qu'elle est décrite dans la
norme harmonisée pour

Emission: EN 61000-6-3:2007,
Immunité: EN 61000-6-2:2005, EN 61000-4-2, -3:2008

Le laser est classé conformément à la norme Internationale
CEI 60825-1: 2007, à la norme standard FDA Américaine 21 CFR,
chapitre 1,
Partie 1040.10 et 1040.11 à l'exception des variantes afférentes à la
notice laser n° 50, datant du 24 juin 2007.

EUROPEAN ROHS DIRECTIVE 2011/65/EU

Nieuwegein, Pays-Bas,
Octobre 2013



Sébastien David
Responsable Développement de Produits et Responsable Qualité



Recommandations de sécurité

- Toujours couper l'alimentation de la machine motrice avant de vous mettre à l'oeuvre.
- Lire et respecter toujours les instructions d'utilisation.
- Bien que la diode laser de l'unité laser possède une puissance de sortie inférieure à 1 mW, il ne faut jamais regarder directement l'émetteur laser.
- Ne jamais diriger le rayon laser sur les yeux de quelqu'un.
- L'ouverture du boîtier de l'unité laser peut entraîner une exposition lumineuse dangereuse et l'annulation de la garantie.
- Veillez à ne pas vous coincer les doigts lors du montage des appareils sur la poulie.
- L'appareil ne doit pas être utilisé dans des endroits présentant un risque d'explosion.
- N'exposez jamais l'appareil à une humidité élevée ou au contact direct de l'eau.
- Confiez toutes les réparations à un atelier de réparation SKF.



1. Introduction

L'alignement précis de machinerie actionnée par courroie est essentiel pour augmenter la durée d'utilisation de la courroie et de la poulie, pour réduire les vibrations et réduire les frais d'énergie. L'outil pour aligner les courroies SKF TKBA 40 offre une méthode facile et précise pour corriger la machinerie de façon à ce que les rainures des poulies à courroies trapézoïdales soient parfaitement bien alignées.

1.1 Principe de fonctionnement

Le TKBA 40 se compose de deux appareils qui se fixent magnétiquement aux gorges de chaque poulie. Un appareil, l'émetteur de laser, émet une ligne laser qui est projetée sur le récepteur. Le récepteur comporte trois zones cibles à trois lignes de référence : la ligne de référence supérieure et deux lignes de référence inférieures. En fonction du type de laser projeté sur la zone cible, il est possible de déterminer le type de désalignement et comment le corriger. L'alignement de la courroie s'obtient facilement en réglant la (les) machine(s) mobile(s) jusqu'à ce que la ligne laser coïncide avec les trois lignes de référence du récepteur.

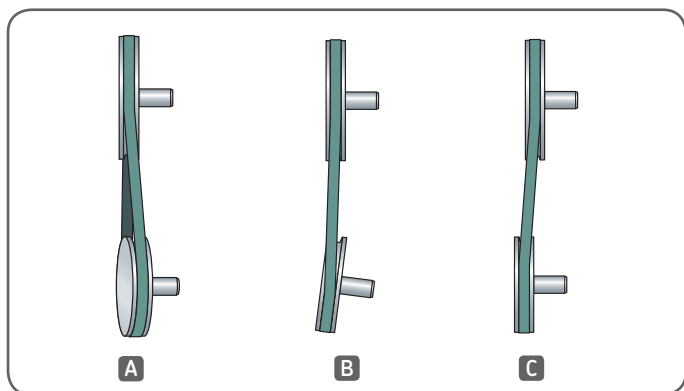

Fig 1 Différents types de désalignement de poulie

A	Désalignement angulaire vertical
B	Désalignement angulaire horizontal
C	Désalignement parallèle

2. Outil pour aligner les courroies

2.1 Caractéristiques techniques

Émetteur	
Type de laser	Diode laser rouge
Laser	1× laser intégré de classe 2, <1 mW, 632 nm
Longueur du faisceau laser	3 m à 2 m
Précision des mesures angulaires	Supérieure à 0,2°
Précision des mesures de décalage	Supérieure à 0,5 mm
Distance de mesure	50 mm à 6 000 mm
Contrôle	Interrupteur marche-arrêt
Matériau du boîtier	Aluminium extrudé
Couleur	Argent, bleu, noir
Dimensions émetteur	70 × 74 × 61 mm
Poids émetteur	320 g

Récepteur	
Matériau du boîtier	Aluminium extrudé
Couleur	Argent, gris, bleu
Dimensions du réflecteur	N/A
Dimensions récepteur	96 × 74 × 61 mm
Poids récepteur	270 g

Fixation	
Montage	Magnétique, montage dans la gorge (adaptateur latéral en option TMEB A2)
Guides en V	Taille 1 : 22 mm, tiges courtes (3 paires) Taille 2 : 22 mm, tiges longues (3 paires) Taille 3 : 40 mm, tiges courtes (3 paires) Taille 4 : 40 mm, tiges longues (3 paires)

Alimentation	
Pile	2 piles alcaline AA de type IEC LR06
Temps de fonctionnement	20 heures en fonctionnement continu

Dimension et poids

Dimensions de la mallette de transport	260 × 180 × 85 mm
Poids total (avec mallette)	1,3 kg

Conditions de fonctionnement

Température de fonctionnement	0 à 40 °C
Température de stockage	-20 à +65 °C
Humidité relative	HR de 10 à 90% sans condensation
Indice de protection (IP)	IP 40
Certificat d'étalonnage	Valable deux ans

Contenu de la mallette

1 émetteur TKBA 40
1 récepteur TKBA 40
2 piles AA
4 tailles de guides en V (3 de chaque taille)
1 manuel d'utilisation
1 certificat d'étalonnage

2.2 Champ d'application

Tableau de sélection des guides V

Largeur de gorge de poulie (mm)	Profil de courroie	Min. Ø (mm)	Diamètre de référence de la poulie	Max. Ø (mm)
6	Y/6	75		700
8	8	75		900
9	3V/9N	85		900
9,7	SPZ	85		900
10	Z/10, ZX/X10	80		900
12,7	SPA	85		900
13	A/13, AX/X13	80		900
15	5V/15N	90		1300
16,3	SPB	90		1300
17	B/17, BX/X17	90		1300
20	20	140		1300
22	SPC, C22, CX/X22	140		1300
25	25, 8V/25N	300		1800
32	D/32	300		1800
40	E/40	300		1800

Guide V 1 : tige courte 5 – 22 mm

Guide V 2 : tige longue 5 – 22 mm

Guide V 3 : tige courte 22 – 40 mm

Guide V 4 : tige longue 22 – 40 mm

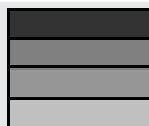

3. Mode d'emploi

3.1 Sélection de guides V

Avec le TKBA 40, quatre tailles de guides V sont fournies pour s'adapter aux gorges de poulies de la plupart des largeurs et types. Au cas où vous auriez besoin de changer les guides V par un type plus petit ou plus grand, sélectionnez et attachez les guides V appropriés comme illustré sur la figure 2.



Fig 2 Ajustement ou retrait des guides V

3.2 Fixation des unités laser

Les produits sont fournis avec des aimants forts et des guides en V. Placez les guides V de la première unité dans la gorge de la première poulie et exercez une bonne pression sur l'unité jusqu'à ce que l'aimant se fixe bien sur la poulie.

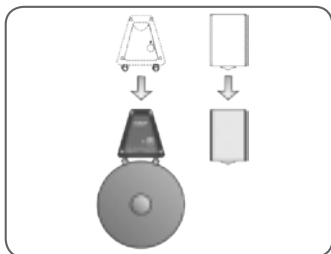

Fig 3 Montage de l'unité

Placez la deuxième unité dans la rainure opposée de la deuxième poulie. Positionnez les deux unités l'une en face de l'autre (voir Fig 4).

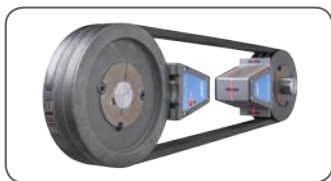

Fig 4 Unités sur poulies

3.3 Mise en service

Allumez l'unité laser en appuyant sur le bouton ON/OFF (marche/ arrêt).

3.4 Déterminer le type de désalignement

La ligne laser émise par l'unité laser apparaîtra alors sur le récepteur. Le modèle variera en fonction du type de désalignement, comme indiqué sur les figures 5, 6, 7 et 8.

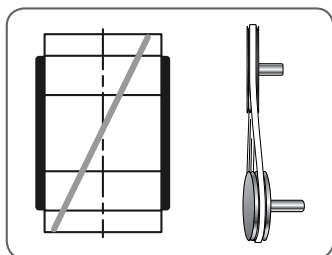

Fig 5 Affichage du désalignement angulaire vertical

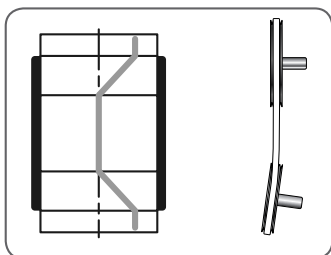

Fig 6 Affichage du désalignement angulaire horizontal

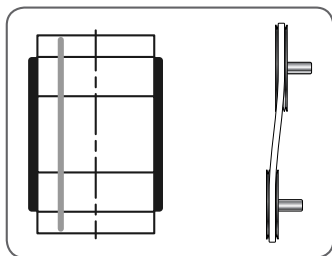

Fig 7 Affichage du désalignement parallèle

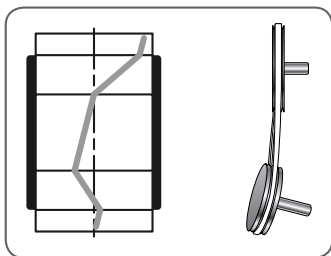

Fig 8 Affichage des trois désalignements combinés

3.5 Alignement

Avant d'aligner les poulies, il est important que les poulies soient montées correctement sur les axes et que les axes soient droits.

En cas de poulies voilées, ceci aura un effet négatif sur la qualité de l'alignement. Réglez une (ou deux) machine(s) à poulies pas à pas jusqu'à ce que la ligne laser touche les trois lignes de référence du récepteur.

Etape 1. Elimination du désalignement angulaire vertical

Placez des cales d'épaisseur sous les pieds avant ou arrière de la machine mobile jusqu'à ce que la ligne laser soit parallèle aux lignes de référence (voir Fig 11).

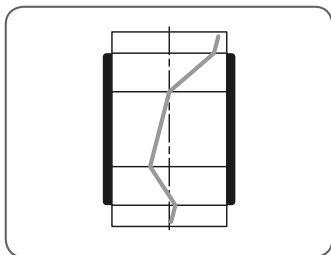

Fig 9 Poulies à trois désalignements combinés

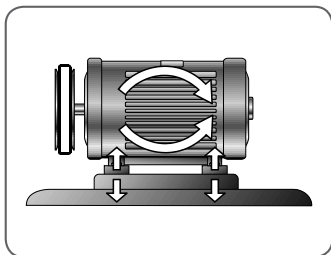

Fig 10 Alignement angulaire vertical

Etape 2. Elimination du désalignement angulaire horizontal

Déplacez la machine jusqu'à ce que la ligne laser soit équidistante aux trois lignes de référence, la ligne de référence supérieure et les deux lignes de référence inférieures (voir figure 13).

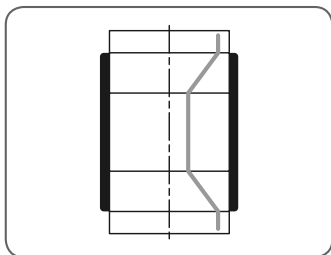

Fig 11 Poulies à désalignements combinés: parallèle et angulaire horizontal

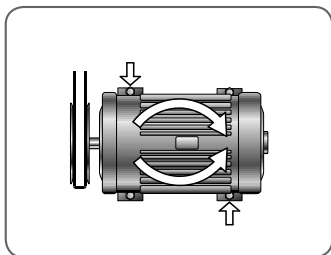

Fig 12 Alignement angulaire horizontal

Etape 3. Elimination du désalignement parallèle

Déplacez une des poulies sur son axe jusqu'à ce que la ligne laser coïncide exactement avec les trois lignes de référence (voir figure 15).

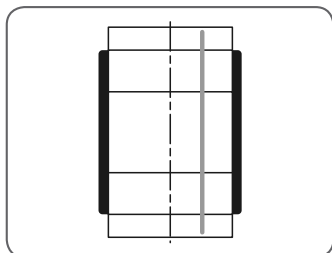

Fig 13 Poulie à désalignement parallèle

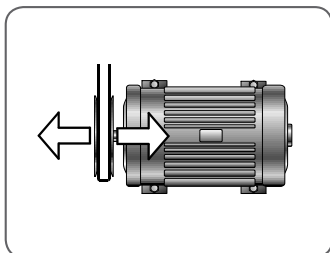

Fig 14 Alignement parallèle

Les poulies sont maintenant parfaitement alignées.

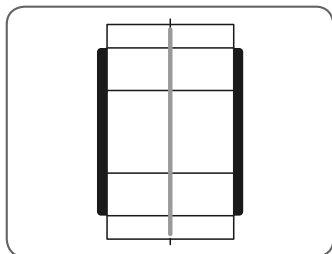

Fig 15 Poulies parfaitement alignées

Remarque:

En tendant la courroie, contrôlez l'alignement angulaire horizontal et corrigez si nécessaire.

Avertissement:

Eteignez l'unité laser et enlevez les deux unités AVANT de démarrer la machinerie.

4. Dépannage

4.1 Absence de Ligne laser

- Vérifiez si les batteries sont correctement insérées dans l'unité laser.
- Remplacer les batteries.
- Contrôlez si l'optique des unités laser n'est pas bouchée par de la saleté. Si nécessaire, nettoyez avec un chiffon en coton.

4.2 Etalonnage perdu

Si, pour une raison quelconque, un grand choc par exemple, l'unité laser n'est plus correctement étalonnée, retournez le TKBA 40 à SKF pour réparation.

5. Maintenance

5.1 A manipuler avec précaution

L'unité laser est équipée de composants optiques sensibles. Manipulez-la avec précaution. Conservez l'optique de l'unité laser à l'abri de la saleté.

5.2 Piles

L'unité laser fonctionne à l'aide de deux piles LR03 (AAA). Il est possible d'utiliser la plupart des piles LR03 (AAA), y compris les cellules Ni-Cd rechargeables mais les piles alcalines durent plus longtemps. Enlevez les piles si vous n'allez pas utiliser l'unité laser pendant une longue période.

5.3 Pièce de rechange et accessoire

Désignation	Description
TKBA G2	Jeu de guides V (3 pièces de chaque taille)
TMEB A2	Adaptateur latéral

Inhalt

CE Konformitätserklärung	27
Sicherheitshinweise	28
1. Hinweise	29
1.1 Funktionsprinzip	29
2. Ausrichtungssystem für Riemenscheiben	30
2.1 Technische Daten	30
2.2 Anwendungsbereich	32
3. Bedienungsanleitung	33
3.1 Auswahl der Keilriemenführungen	33
3.2 Befestigen der Lasereinheiten	33
3.3 Einschalten	33
3.4 Bestimmung des Typs der Fehlausrichtung	34
3.5 Ausrichtung	35
4. Störungssuche	37
4.1 Kein Laserstrahl	37
4.2 Hinweis zur Kalibrierung	37
5. Wartung	37
5.1 Vorsicht	37
5.2 Batterien	37
5.3 Ersatzteile und Zubehör	37

Übersetzung der Original-Bedienungsanleitungen

CE Konformitätserklärung

Die,
SKF Maintenance Products
Kelvinbaan 16
3439 MT Nieuwegein
Niederlande

erklärt hiermit, dass das:

SKF Ausrichtsystem für Riemenscheiben TKBA 40

in Übereinstimmung mit der EU-Richtlinie
EMC DIRECTIVE 2004/108/EC gemäß harmonisierter Norm für

Emission: EN 61000-6-3:2007,
Immunität: EN 61000-6-2:2005, EN 61000-4-2, -3:2008

konstruiert und hergestellt wurde.

Der Laser ist klassifiziert gemäß dem internationalen Standard
IEC-60825-1:2007, USA FDA Standard 21 CFR, Ch 1,
Part 1040.10 and 1040.11“ mit Ausnahme von Abweichungen gemäß
Laserhinweis Nr. 50, vom 24. Juni 2007.

EUROPEAN ROHS DIRECTIVE 2011/65/EU

Nieuwegein, in den Niederlanden,
Oktober 2013



Sébastien David
Leiter Produktentwicklung und Qualität



Sicherheitshinweise

- Vor Arbeitsbeginn immer den Strom der Antriebsmaschine ausschalten.
- Vor Inbetriebnahme die Bedienungsanleitung gründlich lesen und beachten.
- Obwohl die Ausgangsleistung der Laserdiode in der Lasereinheit weniger als 1 mW beträgt, ist es gefährlich, direkt in den Laserstrahl zu schauen.
- Nie den Laserstrahl auf die Augen richten.
- Wenn das Gehäuse der Lasereinheit geöffnet wird, könnten dadurch gefährliche Laserstrahlen austreten. Außerdem erlischt der Garantieanspruch.
- Bei der Montage der Einheiten auf der Riemenscheibe nicht die Finger verletzen.
- Achtung! Dieses Gerät ist nicht explosionsgeschützt.
- Das Gerät ist vor Feuchtigkeit und Nässe zu schützen.
- Alle Reparaturen sind von einer autorisierten SKF Werkstatt durchzuführen.



1. Hinweise

Die präzise Ausrichtung von Maschinen mit Riemenantrieb ist wichtig, um die Lebensdauer von Riemen und Riemenscheibe zu verlängern, Vibrationen zu reduzieren und die Energiekosten zu senken. Das Ausrichtsystem für Riemenscheiben SKF TKBA 40 bietet eine einfache Methode zur Einstellung der Maschinen, so dass die Rillen der Keilriemenscheiben exakt ausgerichtet sind.

1.1 Funktionsprinzip

Das TKBA 40 besteht aus zwei Einheiten, die magnetisch auf den Rillen der einzelnen Riemenscheiben haften. Die Lasereinheit sendet einen Laserstrahl, der auf die Empfängereinheit gerichtet wird.

Die Empfängereinheit ist in drei Zielbereiche mit drei Bezugslinien, der oberen und den beiden unteren Bezugslinien, aufgeteilt. Anhand des Lasermusters, das auf den Zielbereich projiziert wird, kann bestimmt werden, um welchen Typ von Fehl Ausrichtung es sich handelt und wie dies korrigiert werden kann. Eine Riemenausrichtung kann einfach durchgeführt werden, indem die bewegliche(n) Maschine(n) verstellt werden, bis der Laserstrahl mit den drei Bezugslinien auf der Empfängereinheit übereinstimmt.



Abb 1 Verschiedene Typen fehlerhafter Riemenscheibenausrichtung

A	Vertikale Fehlrichtung
B	Horizontale Fehlrichtung
C	Parallele Fehlrichtung

2. Ausrichtsystem für Riemenscheiben

2.1 Technische Daten

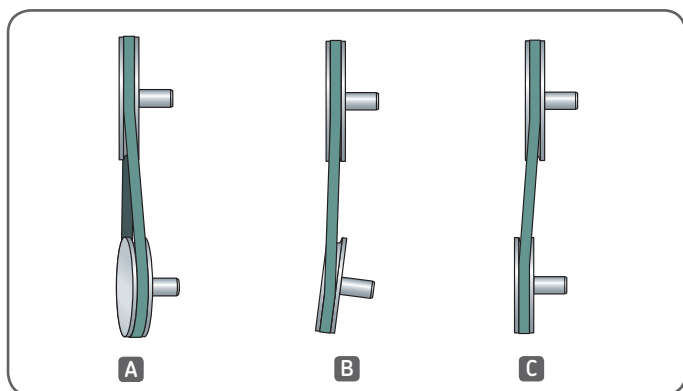
Transmitter	
Laser	Rote Laserdiode
Laserart	Integrierter Klasse-2-Laser, <1 mW, 632 nm
Länge der Laserlinie	3 m bei 2 m
Genauigkeit bei Winkelmessung	Besser als 0,2°
Genauigkeit bei Linearitätsmessung	Besser als 0,5 mm
Messabstand	50 mm bis 6 000 mm
Bedienung	Laser-Betriebsschalter
Gehäusewerkstoff	Stranggepresstes Aluminium
Farbe	Silber, Blau, Schwarz
Abmessungen des Impulsgebers	70 × 74 × 61 mm
Gewicht des Impulsgebers	320 g

Empfänger	
Gehäusewerkstoff	Stranggepresstes Aluminium
Farbe	Silber, Grau, Blau
Reflektor	k.A.
Abmessungen des Empfängers	96 × 74 × 61 mm
Gewicht des Empfängers	270 g

Vorrichtungen	
Montage	Mit Magneten, in der Rille (optionaler Seitenadapter TMEB A2)
Keilführungen	Größe 1: 22 mm, Kurzstäbe (3 Paare) Größe 2: 22 mm, Langstäbe (3 Paare) Größe 3: 40 mm, Kurzstäbe (3 Paare) Größe 4: 40 mm, Langstäbe (3 Paare)

Stromversorgung

Batterie	2 × AA, Alkali, Typ IEC LR06
Batterie-Lebensdauer	20 Stunden bei Dauerbetrieb

Größe und Gewicht

Abmessungen Tragekoffer	260 × 180 × 85 mm
Gesamtgewicht (inkl. Tragekoffer)	1,3 kg

Betriebsanforderungen

Anwendungs- Temperaturbereich	0 bis 40 °C
Aufbewahrungs- Temperaturbereich	-20 bis +65 °C
Luftfeuchtigkeit	10 bis 90%, nicht kondensierend
Schutzart	IP 40
Kalibrierungs-Zertifikat	Gültig für 2 Jahre

Kofferinhalt

	1 Transmitter TKBA 40
	1 Empfänger TKBA 40
	2 AA Batterien
	Keilführungen in 4 Größen, je 3 Führungen pro Größe
	1 Bedienungsanleitung (gedruckt)
	1 Kalibrierungszertifikat

2.2 Anwendungsbereich

Auswahltabelle für Keilriemenführungen				
Scheiben- rillen- breite (mm)	Riemenprofil	Min. Ø (mm)	Scheibenbezugsgrößen- durchmesser	Max. Ø (mm)
6	Y/6	75		700
8	8	75		900
9	3V/9N	85		900
9,7	SPZ	85		900
10	Z/10, ZX/X10	80		900
12,7	SPA	85		900
13	A/13, AX/X13	80		900
15	5V/15N	90		1300
16,3	SPB	90		1300
17	B/17, BX/X17	90		1300
20	20	140		1300
22	SPC, C22, CX/ X22	140		1300
25	25, 8V/25N	300		1800
32	D/32	300		1800
40	E/40	300		1800

Keilriemenführung 1: 5 – 22 mm kurze Stange	
Keilriemenführung 2: 5 – 22 mm lange Stange	
Keilriemenführung 3: 22 – 40 mm kurze Stange	
Keilriemenführung 4: 22 – 40 mm lange Stange	

3. Bedienungsanleitung

3.1 Auswahl der Keilriemenführungen

Das TKBA 40 ist mit vier Keilriemenführungen verschiedener Größen ausgestattet, damit sie auf Scheibenrillen fast jeder Breite und jeden Typs passen. Wenn die Keilriemenführungen gegen kleinere oder größere ausgetauscht werden müssen, wählen und befestigen Sie die passenden Keilriemenführungen wie in Abbildung 2 angegeben.



Abb 2 Installation von Keilriemenführungen

3.2 Befestigen der Lasereinheiten

Die Einheiten sind mit starken Magneten und Keilriemenführungen versehen.

Die Lasereinheit mit den Keilriemenführungen in die Rille der auszurichtenden Riemenscheibe setzen und die Einheit fest andrücken, bis der Magnet sie auf der Riemenscheibe festhält.



Abb 3 Montage der Einheit

Die zweite Einheit auf der gegenüberliegenden Seite der Rille der zweiten Riemenscheibe anbringen. Beide Einheiten so anordnen, dass sie einander wie in Abbildung 4 angegeben gegenüberstehen.

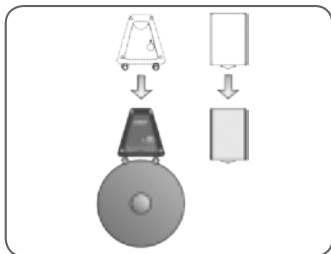

Abb 4 Einheiten auf Riemenscheiben

3.3 Einschalten

Die Lasereinheit durch Drücken der ON/OFF (EIN/AUS)-Taste einschalten.

3.4 Bestimmung des Typs der Fehlausrichtung

Der von der Lasereinheit abgegebene Laserstrahl erscheint jetzt auf dem Empfänger. Das Muster ist abhängig vom Typ des Ausrichtungsfehlers, wie in Abbildung 5, 6, 7 und 8 angegeben.



Abb 5 Darstellung einer Fehlausrichtung im Vertikalwinkel



Abb 6 Darstellung einer Fehlausrichtung im Horizontalwinkel

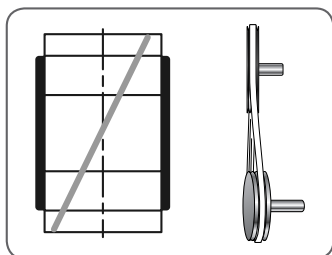

Abb 7 Darstellung einer parallelen Fehlausrichtung

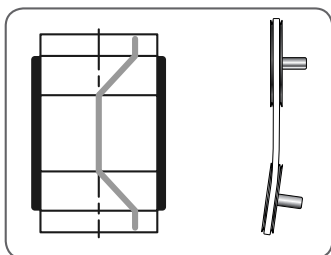

Abb 8 Darstellung einer Kombination aller drei Fehlausrichtungen

3.5 Ausrichtung

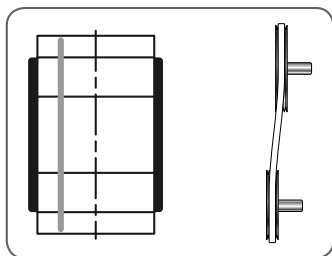
Es ist wichtig, dass die Riemenscheiben vor der Ausrichtung ordnungsgemäß auf den Wellen angebracht und die Wellen gerade sind. Verformte Riemenscheiben wirken sich nachteilig auf die Qualität der Ausrichtung aus. Eine (oder beide) Riemenscheibenmaschine(n) Schritt für Schritt verstellen, bis der Laserstrahl auf die drei Bezugslinien der Empfängereinheit treffen.

Schritt 1. Behebung der Fehlausrichtung im Vertikalwinkel

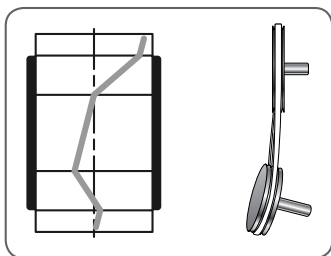
Ausgleichsscheiben zwischen den vorderen oder hinteren Füßen der beweglichen Maschine anbringen, bis der Laserstrahl parallel zu den Bezugslinien verläuft (wie bei Abbildung 10).



Abb 9 Riemenscheiben mit einer Kombination aller drei Fehlausrichtungen



Abb 10 Vertikalwinkelausrichtung

Schritt 2. Behebung der Fehlausrichtung im Horizontalwinkel

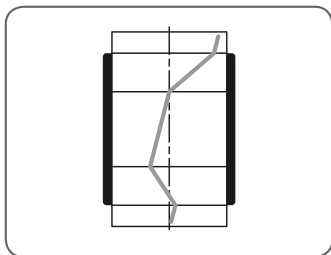
Die Maschine bewegen, bis der Laserstrahl von den drei Bezugslinien, der oberen und den beiden unteren (siehe Abb 13), gleich weit entfernt ist.

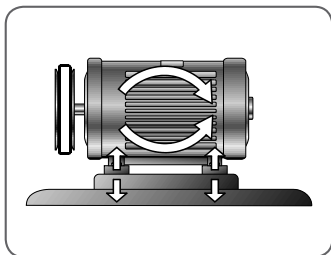

Abb 11 Riemenscheiben mit einer Kombination von Horizontalwinkel- und Parallelfehlausrichtung



Abb 12 Horizontalwinkelausrichtung

Schritt 3. Behebung der parallelen Fehlausrichtung

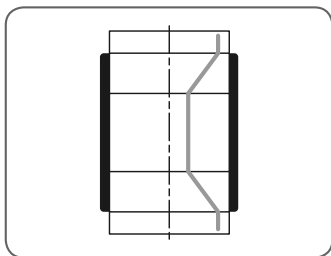
Eine der Riemenscheiben auf ihrer Welle bewegen, bis der Laserstrahl genau mit den drei Bezugslinien übereinstimmt (siehe Abbildung 15).

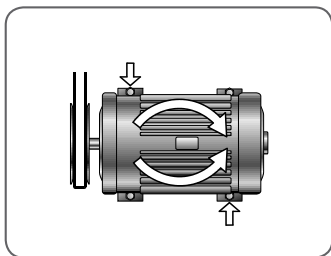

Abb 13 Riemenscheiben mit einer parallelen Fehlausrichtung



Abb 14 Parallelausrichtung

Die Riemenscheiben sind jetzt ausgerichtet.

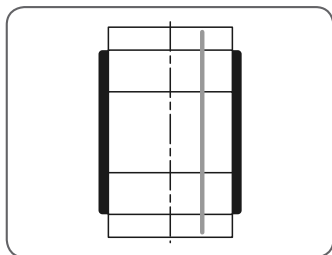

Abb 15 Ordnungsgemäß ausgerichtete Riemenscheiben

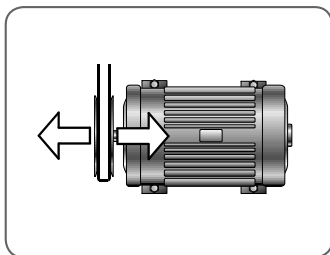
Anmerkung:

Beim Anziehen des Riemens die Horizontalwinkelausrichtung kontrollieren und wenn nötig anpassen.

Vorsicht:

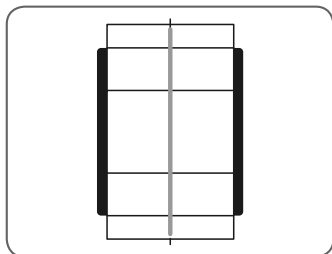
Vor dem Start der Maschine Lasereinheit ausschalten und beide Einheiten entfernen.

4. Störungssuche

4.1 Kein Laserstrahl

- Die Batterien müssen korrekt in die Lasereinheit eingesetzt werden.
- Wechseln Sie die Batterien.
- Sicherstellen, dass das optische Element der Lasereinheit nicht verschmutzt ist. Falls erforderlich, mit einem Baumwolltuch reinigen.

4.2 Hinweis zur Kalibrierung

Wenn eine Lasereinheit beispielsweise durch einen heftigen Stoß ihre Kalibrierung verliert, muss das TKBA 40 zur Reparatur an SKF zurückgeschickt werden.

5. Wartung

5.1 Vorsicht

Die Lasereinheit ist mit empfindlichen optischen Komponenten ausgestattet. Bitte mit Vorsicht behandeln. Das optische Element der Lasereinheit sauber halten.

5.2 Batterien

Die Lasereinheit wird mit zwei LR03 (AAA)-Batterien betrieben. Die meisten LR03 (AAA)-Batterien können verwendet werden, sowie wiederaufladbare NiCd- Batterien. Alkaline-Batterien haben jedoch die längste Lebensdauer. Die Batterien entfernen, wenn die Lasereinheit längere Zeit unbenutzt bleibt.

5.3 Ersatzteile und Zubehör

Bezeichnung	Technische Beschreibung
TKBA G2	Satz Keilriemenführungen (3 Stück von jeder Größe)
TMEB A2	Seitenadapter

Índice

Declaración de conformidad CE	39
Recomendaciones de seguridad.....	40
1. Introducción	41
1.1 Principio de funcionamiento	41
2. Herramienta de alineación para poleas y piñones.....	42
2.1 Datos técnicos.....	42
2.2 Gama de aplicaciones	44
3. Instrucciones de uso	45
3.1 Selección de las guías en V.....	45
3.2 Instalación de las unidades láser	45
3.3 Encendido	45
3.4 Determinación del tipo de desalineación.....	46
3.5 Alineación	47
4. Solución de problemas.....	49
4.1 Ausencia de rayo láser	49
4.2 Pérdida de la calibración	49
5. Mantenimiento	49
5.1 Manejar con cuidado.....	49
5.2 Baterías.....	49
5.3 Piezas de repuesto y accesorios.....	49

Traducción de las instrucciones originales

Declaración de conformidad CE

SKF Maintenance Products
Kelvinbaan 16
3439 MT Nieuwegein
Países Bajos

declara que el siguiente producto:

Alineador para poleas SKF TKBA 40

ha sido diseñado y fabricado de acuerdo con la directiva de compatibilidad electromagnética (EMC) 2004/108/EC, y tal y como se indica en la normativa armonizada para:

Emissiones: EN 61000-6-3:2007,

Inmunidad: EN 61000-6-2:2005, EN 61000-4-2, -3:2008

El láser está clasificado de acuerdo con la norma de seguridad internacional IEC-60825-1:2007 y con el Título 21, Capítulo 1, Parte 1040.10 y 1040.11 del Código de Regulaciones Federales de Estados Unidos (excepto para las desviaciones previstas en el Aviso de láser N° 50, con fecha de 24 de junio de 2007).

LA DIRECTIVA EUROPEA ROHS (sobre restricciones en la utilización de determinadas sustancias peligrosas) 2011/65/UE

Nieuwegein, Países Bajos,
Octubre 2013



Sébastien David
Jefe de desarrollo de producto y calidad



Recomendaciones de seguridad

- Apague siempre el contacto de la máquina antes de empezar a trabajar.
- Lea y siga siempre las instrucciones de funcionamiento.
- Aunque el diodo láser de la unidad láser tiene una potencia de salida inferior a 1 mW, no mire nunca directamente al transmisor del láser.
- No apunte nunca el haz del láser a los ojos de otra persona.
- La apertura de la carcasa de la unidad láser puede ocasionar una exposición peligrosa a la luz y anula la garantía.
- Tenga cuidado de no pillarse los dedos al instalar las unidades en la polea.
- El equipo no debe utilizarse en áreas donde existe peligro de explosión.
- Evite utilizar el equipo en entornos muy húmedos y asegúrese de que no entra en contacto con agua.
- Todos los trabajos de reparación del equipo debe realizarlos un taller de reparación de SKF.



1. Introducción

La alineación precisa de las máquinas accionadas por correas es fundamental para prolongar la vida útil de las correas y poleas, reducir las vibraciones y reducir el gasto de corriente eléctrica.

La herramienta de alineación para poleas SKF TKBA 40 alinea, de forma precisa y exacta, las poleas de correa en V colocándose en las ranuras.

1.1 Principio de funcionamiento

La TKBA 40 cuenta con dos unidades que se acoplan magnéticamente a las ranuras de cada polea. Una de estas unidades, la unidad láser, emite un rayo láser que se proyecta en la unidad receptora. La unidad receptora crea una zona objetivo tridimensional con tres líneas de referencia: la línea de referencia superior y las dos líneas de referencia inferiores. En función de la configuración del láser proyectado en la zona objetivo, es posible determinar el tipo de error de alineación y la forma de corregirlo. La alineación de la correa es fácil de realizar: sólo hay que ajustar la máquina o máquinas móviles hasta que el rayo láser coincida con las tres líneas de referencia en la unidad receptora.

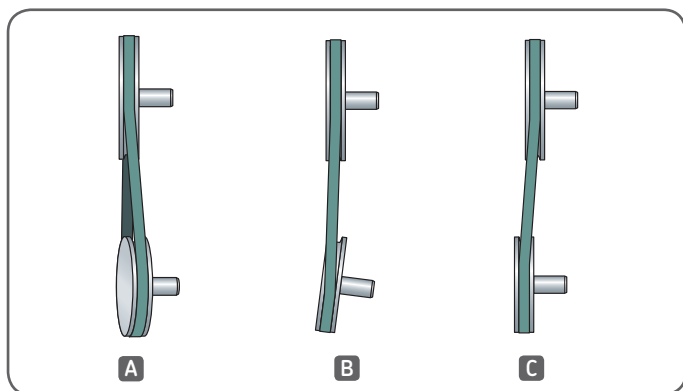

Fig 1 Distintos tipos de errores de alineación de las poleas

A	Desalineación angular vertical
B	Desalineación angular horizontal
C	Desalineación paralela

2. Herramienta de alineación para poleas y piñones

2.1 Datos técnicos

Unidad emisora	
Tipo de láser	Láser de luz roja
Láser	1 × láser integrado de clase 2, <1 mW, 632 nm
Longitud de la línea láser	3 m a 2 m (9.8 ft a 6.6 ft)
Precisión angular de la medición	Superior a los 0,2°
Precisión de medición paralela	Superior a los 0,5 mm (0.02 pulg.)
Distancia de medición	De 50 mm a 6000 mm (2 pulg. a 20 ft)
Control	Interruptor de encendido/apagado del láser
Material de las unidades	Aluminio extruido
Color	Plateado, azul, negro
Dimensiones de la unidad emisora	70 × 74 × 61 mm (2.8 × 2.9 × 2.4 pulg.)
Peso de la unidad emisora	320 g (0.7 lbs)

Unidad receptora	
Material de las unidades	Aluminio extruido
Color	Plateado, gris, azul
del reflector	N/A
Dimensiones de la unidad receptora	96 × 74 × 61 mm (3.8 × 2.9 × 2.4 pulg.)
Peso de la unidad receptora	270 g (0.6 lbs)

Accesorios	
Montaje	Magnético, montaje en ranura (adaptador lateral TMEB A2 opcional)
Guías en V	Tamaño 1: 22 mm, varillas cortas (3 × pares) Tamaño 2: 22 mm, varillas largas (3 × pares) Tamaño 3: 40 mm, varillas cortas (3 × pares) Tamaño 4: 40 mm, varillas largas (3 × pares)

Baterías y potencia

Tipo de baterías	2 × tipo alcalino AA IEC LR06
Duración de la batería	20 horas de uso continuo

Peso y tamaño

Dimensiones del maletín	260 × 180 × 85 mm (10.2 × 7.1 × 3.3 pulg.)
Peso total (maletín incluido)	1,3 kg (2.9 lbs)

Requisitos de funcionamiento

Temperatura de funcionamiento	De 0 a 40 °C (32 a 104 °F)
Temperatura de almacenamiento	De -20 a +65 °C (-4 a +150 °F)
Humedad relativa	Del 10 al 90% HR sin condensación
Clase de protección IP	IP 40
Certificado de calibración	Válido durante dos años

Contenidos del maletín

1 × unidad emisora TKBA 40
1 × unidad receptora TKBA 40
2 × pilas AA
4 × tamaños de guías en V, 3 × de cada tamaño
1 × instrucciones de uso impresas
1 × certificado de calibración

2.2 Gama de aplicaciones

Diagrama de selección de guías trapezoidales

Anchura de la ranura de la polea (mm)	Perfil de la correa	Min. Ø (mm)	Diámetros de referencia de las poleas	Max. Ø (mm)
6	Y/6	75		700
8	8	75		900
9	3V/9N	85		900
9,7	SPZ	85		900
10	Z/10, ZX/X10	80		900
12,7	SPA	85		900
13	A/13, AX/X13	80		900
15	5V/15N	90		1300
16,3	SPB	90		1300
17	B/17, BX/X17	90		1300
20	20	140		1300
22	SPC, C22, CX/X22	140		1300
25	25, 8V/25N	300		1800
32	D/32	300		1800
40	E/40	300		1800

Guía en V 1: 5 – 22 mm, varillas cortas
 Guía en V 2: 5 – 22 mm, varillas largas
 Guía en V 3: 22 – 40 mm, varillas cortas
 Guía en V 4: 22 – 40 mm, varillas largas

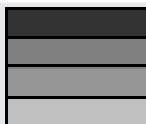

3. Instrucciones de uso

3.1 Selección de las guías en V

Junto con la TKBA 40 se entregan guías en V de cuatro tamaños distintos que se ajustan a las ranuras de poleas de la mayoría de tipos y anchuras. En caso de que necesite cambiar las guías en V por unas de menor o mayor tamaño, seleccione e instálelas de acuerdo con la figura 2.



Fig 2 Instalación o retirada de las guías en V

3.2 Instalación de las unidades láser

Las unidades llevan fuertes imanes y guías en V. Coloque las guías de la primera unidad en la ranura de la primera polea y presione firmemente sobre la unidad hasta que el imán la fije a la polea.

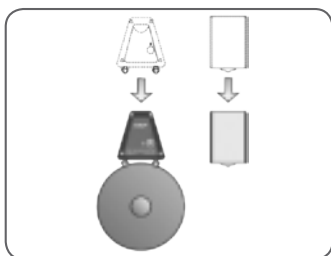

Fig 3 Instalación de la unidad

Coloque la segunda unidad en la ranura contraria de la segunda polea. Sitúe las dos unidades frente a frente según muestra la figura 4.



Fig 4 Unidades en las poleas

3.3 Encendido

Encienda la unidad láser pulsando el botón ON/OFF (encendido/ apagado).

3.4 Determinación del tipo de desalineación

El rayo láser emitido desde la unidad láser aparecerá proyectado sobre la unidad receptora. La configuración del láser proyectado variará en función del tipo de error de alineación, según muestran las figuras 5, 6, 7 y 8.

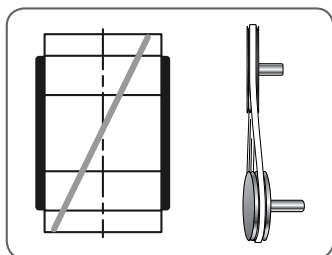

Fig 5 Indicación de desalineación angular vertical

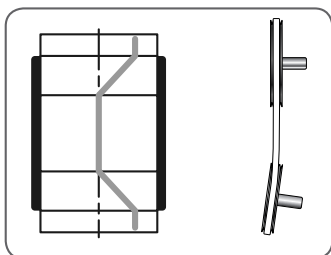

Fig 6 Indicación de desalineación angular horizontal

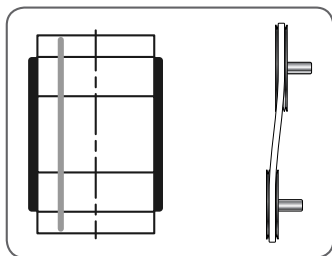

Fig 7 Indicación de desalineación paralela

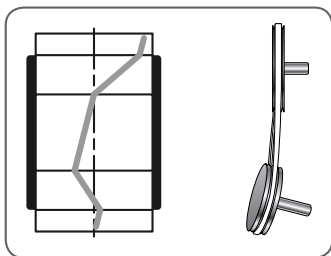

Fig 8 Indicación de los tres errores de alineación combinados

3.5 Alineación

Antes de alinear las poleas, es importante que éstas se encuentren correctamente instaladas sobre sus ejes y que los ejes estén rectos. El abombamiento de las poleas tiene un efecto negativo en la calidad de la alineación. Ajuste una (o ambas) poleas paso a paso hasta que el rayo láser coincida con las tres líneas de referencia de la unidad receptora.

Paso 1. Eliminación de la desalineación angular vertical

Coloque cuñas bajo los pies delanteros o traseros de la máquina móvil (Fig.10) hasta que el rayo láser quede paralelo a las líneas de referencia (Fig. 11).

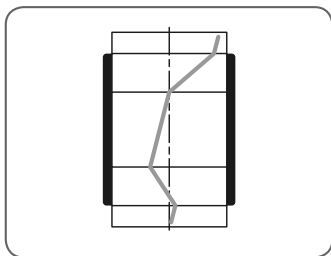

Fig 9 Poleas con los tres errores de alineación combinados

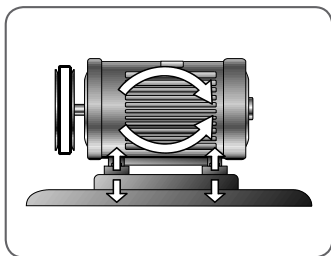

Fig 10 Alineación del ángulo vertical

Paso 2. Eliminación de la desalineación angular horizontal

Mueva la máquina hasta que el rayo láser quede en posición equidistante de las tres líneas de referencia: la línea de referencia superior y las dos líneas de referencia inferiores (Fig. 13).

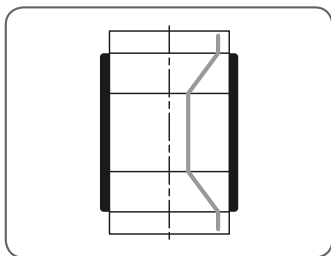

Fig 11 Poleas con errores de alineación paralela y del ángulo horizontal combinados

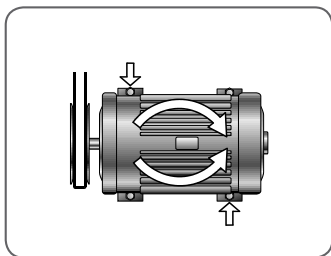

Fig 12 Alineación del ángulo horizontal

Paso 3. Eliminación de la desalineación paralela

Desplace una de las poleas a lo largo de su eje hasta que el rayo láser coincida exactamente con las tres líneas de referencia (Fig. 15).

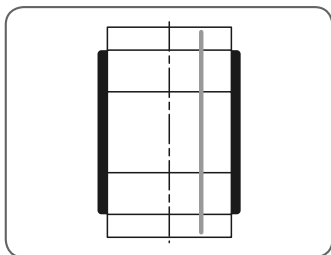

Fig 13 Poleas con desalineación paralela

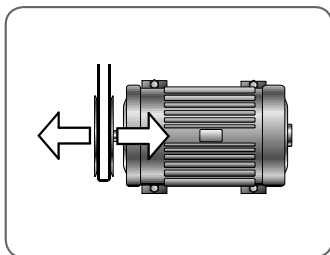

Fig 14 Alineación paralela

Las poleas ya están correctamente alineadas.

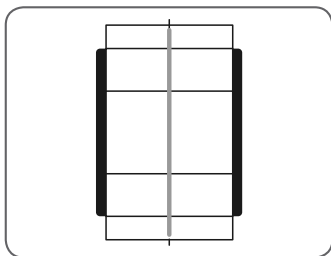

Fig 15 Poleas perfectamente alineadas

Nota:

Cuando tense la correa, compruebe la alineación del ángulo horizontal y ajústela (si fuera preciso).

Advertencia:

Apague la unidad láser (botón OFF) y retire ambas unidades ANTES de poner en marcha la máquina.

4. Solución de problemas

4.1 Ausencia de rayo láser

- Compruebe que las baterías de la unidad láser estén correctamente instaladas.
- Cambie las baterías.
- Compruebe que el elemento óptico de la unidad láser no esté obstruido por la suciedad. En caso necesario, limpie con un paño de algodón.

4.2 Pérdida de la calibración

Si por algún motivo, como un golpe fuerte, la unidad láser perdiese su calibración, envíe la TKBA 40 a SKF para reparar.

5. Mantenimiento

5.1 Manejar con cuidado

La unidad láser cuenta con componentes ópticos sensibles. Manéjela con cuidado. Mantenga el elemento óptico libre de suciedad.

5.2 Baterías

La alimentación de la unidad láser depende de dos baterías LR03 (AAA). Se pueden usar casi todas las baterías LR03 (AAA), incluso las de NiCd recargables, aunque las que más duran son las alcalinas. Retire las baterías en caso de que la unidad láser no se vaya a utilizar durante un periodo de tiempo prolongado.

5.3 Piezas de repuesto y accesorios

Referencia	Descripción
TKBA G2	Juego de guías en V (3 piezas de cada tamaño)
TMEB A2	Adaptador lateral

Indice

Dichiarazione di Conformità CE	51
Norme di sicurezza.....	52
1. Introduzione	53
1.1.Principio di funzionamento	53
2. Attrezzo per allineamento cinghie	54
2.1 Dati tecnici.....	54
2.2 Campo di applicazione.....	56
3. Istruzioni per l'uso	57
3.1 Scelta delle guide a V	57
3.2 Fissaggio delle unità laser.....	57
3.3 Accensione.....	57
3.4 Determinazione del tipo di disallineamento.....	58
3.5 Allineamento	59
4. Individuazione guasti	61
4.1 Assenza fascio laser	61
4.2 Perdita di taratura.....	61
5. Manutenzione	61
5.1 Maneggiare con cautela	61
5.2 Batterie	61
5.3 Ricambi e accessori.....	61

Traduzione delle istruzioni originali

Dichiarazione di Conformità CE

Noi,

SKF Maintenance Products
Kelvinbaan 16
3439 MT Nieuwegein
Paesi Bassi

dichiariamo con la presente che il seguente prodotto:

SKF L'Allineatore per cinghie TKBA 40

è stato progettato e fabbricato in conformità della
NORMATIVA EMC 2004/108/EC come indicato nella norma armonizzata per

Emissione: EN 61000-6-3:2007,

Immunità: EN 61000-6-2:2005, EN 61000-4-2, -3:2008

Il laser è classificato in conformità con lo Standard Internazionale
IEC-60825-1:2007, USA FDA Standard 21 CFR, Ch 1,
Part 1040.10 e 1040.11 con modifiche ai sensi della normativa laser
notice No. 50, del 24 giugno 2007

EUROPEAN ROHS DIRECTIVE 2011/65/EU

Nieuwegein, Paesi Bassi,
Ottobre 2013



Sébastien David
Responsabile Sviluppo Prodotto e Qualità



Norme di sicurezza

- Prima di iniziare a lavorare spegnere sempre l'alimentazione della macchina conduttrice.
- Leggere e seguire sempre le istruzioni per l'uso.
- Sebbene il diodo laser dell'unità laser abbia una potenza di erogazione inferiore a 1 mW, non guardare mai direttamente il trasmettitore laser.
- Non dirigere mai il fascio laser verso gli occhi di terzi.
- L'apertura della scatola dell'unità laser può causare l'esposizione a pericolose sorgenti luminose e comportare l'annullamento della garanzia.
- Attenzione a non intrappolare le dita quando si montano le unità sulla puleggia.
- Lo strumento non deve essere impiegato in zone esposte a rischio di esplosione.
- Non esporre mai lo strumento a umidità eccessiva o al contatto diretto con l'acqua.
- Tutti gli interventi di riparazione devono essere affidati a un'officina SKF.



1. Introduzione

La precisione di allineamento del macchinario con trasmissione a cinghia è fondamentale per garantire la durata nel tempo della puleggia e della cinghia, per ridurre le vibrazioni e assicurare il risparmio energetico. L'attrezzo per allineamento cinghie SKF TKBA 40 consente di regolare il macchinario con un metodo semplice e preciso per ottenere un allineamento accurato delle gole delle pulegge delle cinghie trapezoidali.

1.1. Principio di funzionamento

Il TKBA 40 è composto da due unità che si fissano mediante magneti alle gole di ciascuna puleggia. Una unità, l'unità laser, emette un fascio laser che viene proiettato sull'unità ricevente. Quest'ultima dispone di tre aree bersaglio con tre linee di riferimento: la linea di riferimento superiore e le due linee di riferimento inferiore. A seconda della traccia laser proiettata sul bersaglio, è possibile determinare il tipo di errore di allineamento e come correggerlo. L'allineamento delle cinghie si esegue facilmente regolando la parte mobile fino a far coincidere il fascio laser con le tre linee di riferimento dell'unità ricevente.

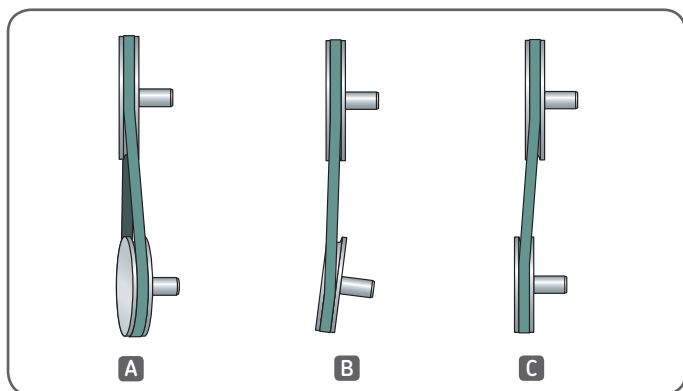

Fig 1 Diversi tipi di disallineamento delle pulegge

A	Disallineamento angolare verticale
B	Disallineamento angolare orizzontale
C	Disallineamento parallelo

2. Attrezzo per allineamento cinghie

2.1 Dati tecnici

Trasmittitore	
Tipo di laser	Laser rosso a diodi
Laser	1x Laser incorporato di classe 2, <1 mW, 632 nm
Lunghezza linea del laser	3 m a 2 m (9.8 piedi a 6.6 piedi)
Precisione di misurazione angolare	Migliore di 0,2°
Scarto di precisione della misurazione	Migliore di 0,5 mm (0.02 pol.)
Distanza di misurazione	Da 50 mm a 6 000 mm (da 2 pol. a 20 piedi)
Controllo	Interruttore del laser acceso/spento
Materiale della custodia	Alluminio estruso
Colore	Argento, blu, nero
Dimensioni dell'emettitore	70 × 74 × 61 mm (2.8 × 2.9 × 2.4 pol.)
Peso dell'emettitore	320 g (0.7 libbre)

Unità ricevente	
Materiale della custodia	Alluminio estruso
Colore	Argento, grigio, blu
Dimensioni riflettore	N/A
Dimensioni del ricevitore	96 × 74 × 61 mm (3.8 × 2.9 × 2.4 pol.)
Peso del ricevitore	270 g (0.6 libbre)

Fissaggi	
Supporto	Magnetico, montato su scanalatura (adattatore laterale opzionale TMEB A2)
Guide a V	Dimensione 1: 22 mm, aste corte (3 coppie) Dimensione 2: 22 mm, aste lunghe (3 coppie) Dimensione 3: 40 mm, aste corte (3 coppie) Dimensione 4: 40 mm, aste lunghe (3 coppie)

Batterie e alimentazione

Batteria	2× AA Alcaline tipo IEC LR06
Autonomia	20 ore di funzionamento continuo

Dimensioni e peso

Dimensioni della valigetta da trasporto	260 × 180 × 85 mm (10.2 × 7.1 × 3.3 pol.)
Peso totale (inclusa valigetta)	1,3 kg (2.9 libbre)

Requisiti di funzionamento

Temperatura di lavoro	Da 0 a 40 °C (32 a 104 °F)
Temperatura di immagazzinamento	Da -20 a +65 °C (-4 a +150 °F)
Umidità relativa	Da 10 a 90% RH non condensante
Classificazione IP	IP 40
Certificato di calibrazione	Valido per due anni

Nella cassetta

1× trasmettitore TKBA 40
1× unità ricevente TKBA 40
2× batterie AA
4× dimensioni di guide a V, 3× per ciascuna dimensione
1× Istruzioni stampate per l'uso
1× Certificato di calibrazione

2.2 Campo di applicazione

Schema per la scelta delle guide a V				
Larghezza gole pulegge (mm)	Profilo cinghia	Min. Ø (mm)	Diametro di riferimento pulegge	Max. Ø (mm)
6	Y/6	75		700
8	8	75		900
9	3V/9N	85		900
9,7	SPZ	85		900
10	Z/10, ZX/X10	80		900
12,7	SPA	85		900
13	A/13, AX/X13	80		900
15	5V/15N	90		1300
16,3	SPB	90		1300
17	B/17, BX/X17	90		1300
20	20	140		1300
22	SPC, C22, CX/X22	140		1300
25	25, 8V/25N	300		1800
32	D/32	300		1800
40	E/40	300		1800

Guida a V 1: 5 – 22 mm asta corta	
Guida a V 2: 5 – 22 mm asta lunga	
Guida a V 3: 22 – 40 mm asta corta	
Guida a V 4: 22 – 40 mm asta lunga	

3. Istruzioni per l'uso

3.1 Scelta delle guide a V

Con il TKBA 40 sono fornite quattro misure di guide a V adatte all'accoppiamento con gole di qualsiasi grandezza e tipo. Se è necessario passare alle guide a V più piccole o più grandi, scegliere e fissare le guide adatte come mostrato nella figura 2.



Fig 2 Montaggio o smontaggio delle guide a V

3.2 Fissaggio delle unità laser

Le unità sono provviste di potenti magneti e guide a V. Mettere le guide a V della prima unità laser nella gola della prima puleggia e inserire l'unità premendola con decisione fino a fissarla alla puleggia mediante il magnete.

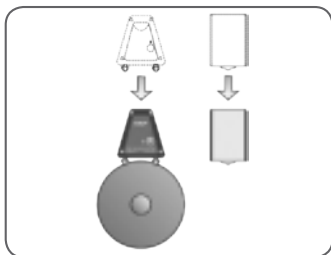

Fig 3 Montaggio dell'unità

Posizionare la seconda unità nella gola opposta della seconda puleggia. Collocare le due unità una di fronte all'altra, come mostrato nella figura 4.

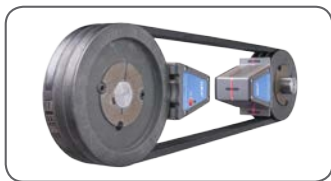

Fig 4 Unità sulle pulegge

3.3 Accensione

Accendere l'unità laser premendo il tasto ON/OFF.

3.4 Determinazione del tipo di disallineamento

Il fascio emesso dall'unità laser appare ora sull'unità ricevente. La proiezione luminosa varia a seconda del tipo di disallineamento, come mostrato nelle figure 5, 6, 7 e 8.

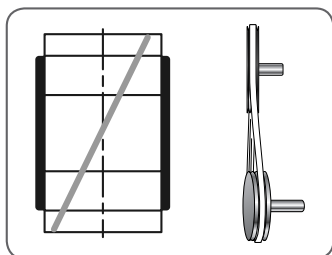

Fig 5 *Rappresentazione del disallineamento angolare verticale*

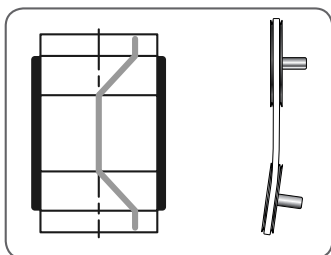

Fig 6 *Rappresentazione del disallineamento angolare orizzontale*

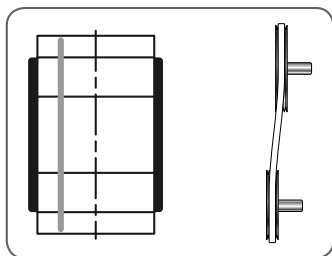

Fig 7 *Rappresentazione del disallineamento parallelo*

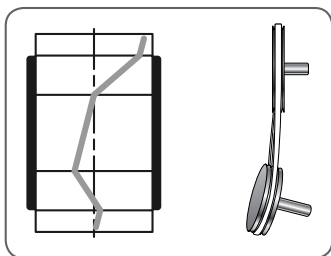

Fig 8 *Rappresentazione dei tre disallineamenti combinati*

3.5 Allineamento

Prima di allineare le pulegge è importante che esse siano montate correttamente sugli alberi e che gli alberi siano rettilinei.

La deformazione delle pulegge pregiudica la qualità dell'allineamento.

Regolare gradatamente una o entrambe le pulegge fino a quando i due raggi laser non coincidono con le tre linee di riferimento dell'unità ricevente.

Passo 1. Eliminazione del disallineamento angolare verticale

Inserire degli spessori sotto i piedi anteriori o posteriori della parte mobile finché il fascio laser non risulta parallelo alle linee di riferimento (come mostrato in figura 11).

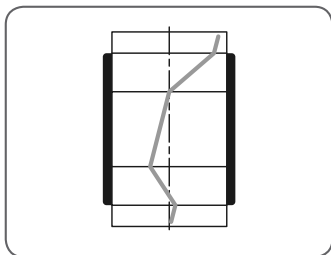

Fig 9 Pulegge con i tre disallineamenti combinati

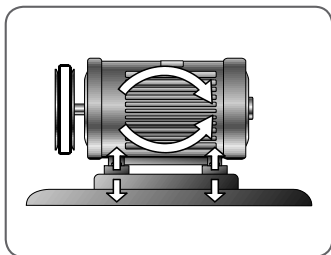

Fig 10 Allineamento angolare verticale

Passo 2. Eliminazione del disallineamento angolare orizzontale

Spostare la macchina finché il fascio laser non è equidistante rispetto alle tre linee di riferimento, ovvero la linea di riferimento superiore e le due inferiori (come mostrato in figura 13).

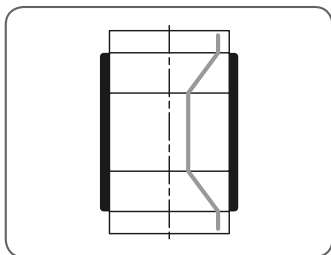

Fig 11 Disallineamento parallelo e angolare orizzontale combinato delle pulegge

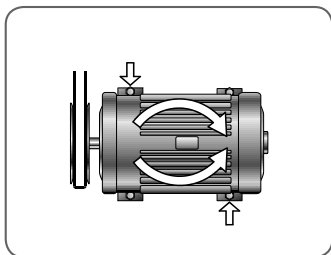

Fig 12 Allineamento angolare orizzontale

Passo 3. Eliminazione del disallineamento parallelo

Spostare una delle pulegge lungo il suo albero fino a far coincidere perfettamente il raggio laser con le linee di riferimento (come mostrato in figura 15).

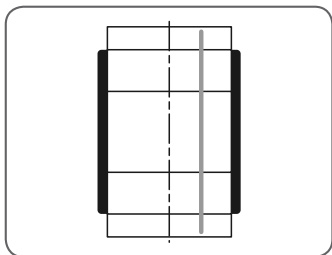

Fig 13 Disallineamento parallelo delle pulegge

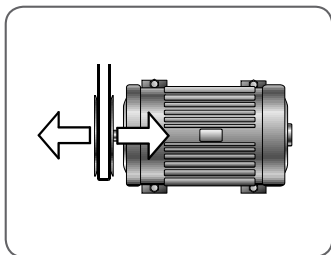

Fig 14 Allineamento parallelo

Ora le pulegge sono allineate correttamente.

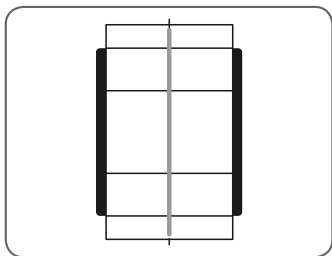

Fig 15 Pulegge allineate perfettamente

Nota:

Quando si tende la cinghia, controllare l'allineamento angolare orizzontale e regolarlo se necessario.

Avvertenza:

PRIMA di avviare il macchinario SPEGNERE e smontare entrambe le unità laser.

4. Individuazione guasti

4.1 Assenza fascio laser

- Verificare che le batterie siano inserite correttamente nell'unità laser.
- Sostituire le batterie.
- Assicurarsi che la lente dell'unità laser non sia ostruita da sporcizia. Pulire, se necessario, con un panno in cotone.

4.2 Perdita di taratura

Se, per un motivo qualsiasi, ad esempio un urto violento, un'unità laser perde la corretta taratura, rendere il TKBA 40 alla SKF perché venga riparato.

5. Manutenzione

5.1 Maneggiare con cautela

L'unità laser è dotata di componenti ottici sensibili da maneggiare con cautela. Eliminare eventuale sporcizia dalla lente dell'unità laser.

5.2 Batterie

L'unità laser è alimentata da due batterie LR03 (AAA). È possibile utilizzare la maggior parte delle batterie LR03 (AAA), comprese quelle NiCd ricaricabili, anche se le batterie alcaline sono quelle di più lunga durata. Togliere le batterie qualora si preveda di non utilizzare l'unità laser per periodi prolungati.

5.3 Ricambi e accessori

Appellativo	Descrizione
TKBA G2	Serie di guide a V (3 pezzi per ciascuna dimensione)
TMEB A2	Adattatore laterale

Innehållsförteckning

EG-Försäkran om överensstämmelse	63
Säkerhetsrekommendationer	64
1. Inledning	65
1.1. Funktionsprincip	65
2. Remskiveuppriktare	66
2.1 Tekniska data	66
2.2 Tillämpningsområde	68
3. Bruksanvisning	69
3.1 Val av V-styrning	69
3.2 Montering laserenheter	69
3.3 Igångsättning	69
3.4 Fastställande av uppriktningstyp	70
3.5 Uppriktning	71
4. Felsökning	73
4.1 Ingen laserlinje	73
4.2 Förlorad kalibrering	73
5. Underhåll	73
5.1 Hantera varsamt	73
5.2 Batterier	73
5.3 Reservdelar och tillbehör	73

Översättning av de ursprungliga anvisningarna

EG-Försäkran om överensstämmelse

Vi,

SKF Maintenance Products
Kelvinbaan 16
3439 MT Nieuwegein
Nederländerna

deklarerar härmed att följande produkt:

SKF Remskiveuppriktare TKBA 40

har konstruerats och tillverkats i enlighet med
EMC DIRECTIVE 2004/108/EC såsom beskrivet i den harmoniserade
normen för

Emission: EN 61000-6-3:2007,

Immunitet: EN 61000-6-2:2005, EN 61000-4-2, -3:2008

Lasern är klassificerad i enlighet med den internationella standarden
IEC-60.825-1: 2007, USA FDA Standard 21 CFR, kapitel 1,
Del 1040.10 och 1040.11 med undantag av avvikelser enligt Laser
Notice No 50, daterad juni 24, 2007.

EUROPEAN ROHS DIRECTIVE 2011/65/EU

Nieuwegein, Nederländerna,
Oktober 2013



Sébastien David
Chef Produktutveckling och Kvalitet



Säkerhetsrekommendationer

- Stäng alltid av drivmaskinens strömförsörjning innan arbetet börjar.
- Läs alltid igenom och följ bruksanvisningen.
- Fastän laserdioden i lasermodulen har en effekt på mindre än 1 mW får man aldrig titta rakt in i lasersändaren.
- Rikta aldrig laserstrålen mot ögonen på någon annan person.
- Om lasermodulens hölje öppnas kan det leda till farlig ljusexponering och garantin upphör att gälla.
- Var försiktig så att du inte klämmer fingrarna när du monterar enheterna på remskivan.
- Utrustningen får ej användas i områden med explosionsrisk.
- Utsätt aldrig utrustningen för hög luftfuktighet eller direkt kontakt med vatten.
- Låt alla reparationer utföras av en SKF-serviceverkstad.



1. Inledning

Noggrann uppriktning av remdrivna maskiner är viktigt för att öka livslängden för remmar och skivor, eliminera vibrationer och minska energikostnader. SKF TKBA 40 remskiveuppriktare ger en enkel och noggrann metod för justering av maskinerna så att kilremskivornas spår står i precis rätt riktning.

1.1. Funktionsprincip

TKBA 40 består av två enheter som fästs magnetiskt i spåret på varje remskiva.

Den ena enheten, lasermodulen, avger en laserlinje som projekteras på mottagarmodulen. Mottagarmodulen har tre målområden med tre referenslinjer, den övre referenslinjen och de båda undre referenslinjerna. Med hjälp av det projekterade lasermönstret på målområdet kan man fastställa typen av uppriktningsfel och hur det ska korrigeras.

Sedan kan remskivan enkelt riktas genom att förflytta den rörliga maskinen tills laserlinjen korresponderar med de tre referenslinjerna på mottagarenheten.

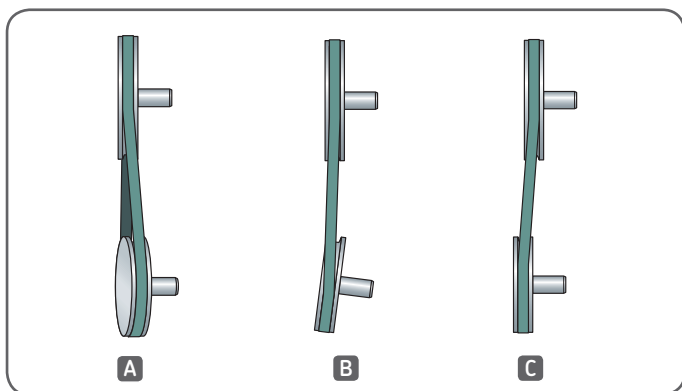

Fig 1 Olika sorters uppriktningsfel av remskivor

A	Vertikalt vinkelfel
B	Horisontellt vinkelfel
C	Parallellförskjutning

2. Remskiveuppriktare

2.1 Tekniska data

Sändarenhet	
Typ av laser	Röd laserdiod
Laser	1x Inbyggd klass 2 laser, <1mW, 632nm
Laserlinje längd	3 m vid 2 m (9.8 ft vid 6.6 ft)
Mätnoggrannhet (Vinkel)	Bättre än 0.2°
Mätnoggrannhet (Offset)	Bättre än 0,5 mm (0.02 in.)
Mätavstånd	50 mm till 6 000 mm (2 in. till 20 ft)
Kontroll	Laser AV/PÅ knapp
Husets material	Aluminium
Färg	Silver, blå, svart
Sändarenhet dimensioner	70 × 74 × 61 mm (2.8 × 2.9 × 2.4 in.)
Sändarenhet vikt	320 g (0.7 lbs)

Mottagarenhet	
Husets material	Aluminium
Färg	Silver, grå, blå
Reflektor dimensioner	N/A
Mottagarenhet dimensioner	96 × 74 × 61 mm (3.8 × 2.9 × 2.4 in.)
Mottagarenhet vikt	270 g (0.6 lbs)

Fixturer	
Montering	Magnetisk (Option: adapter TMEB A2)
V-styrningar	Storlek 1: 22 mm, korta stavar (3× par) Storlek 2: 22 mm, långa stavar (3× par) Storlek 3: 40 mm, korta stavar (3× par) Storlek 4: 40 mm, långa stavar (3× par)

Batteri och ström	
Batteri	2× AA Alkaline typ IEC LR06
Driftstid	20 timmar kontinuerlig drift

Storlek och vikt

Förvaringslåda	260 × 180 × 85 mm (10.2 × 7.1 × 3.3 in.)
Totalvikt (inkl. fall)	1,3 kg (2.9 lbs)

Driftsförutsättningar

Driftstemperatur	0 till 40 °C (32 till 104 °F)
Förvaringstemperatur	-20 till +65 °C (-4 till +150 °F)
Relativ fuktighet	10 till 90% relativ fuktighet (Icke-kondenserande)
IP-klassning	IP 40
Kalibreringscertifikat	Giltigt i två år

Innehåll

	1× TKBA 40 sändarenhet 1× TKBA 40 mottagarenhet 2× AA batterier 4× storlekar av V-styrningar, 3× av varje storlek 1× Användarmanual 1× Kalibreringscertifikat
--	--

2.2 Tillämpningsområde

Valschema V-styrningar				
Spår- bredd remskiva (mm)	Bandprofil	Min. Ø (mm)	Basdiameter remskiva	Max. Ø (mm)
6	Y/6	75		700
8	8	75		900
9	3V/9N	85		900
9,7	SPZ	85		900
10	Z/10, ZX/X10	80		900
12,7	SPA	85		900
13	A/13, AX/X13	80		900
15	5V/15N	90		1300
16,3	SPB	90		1300
17	B/17, BX/X17	90		1300
20	20	140		1300
22	SPC, C22, CX/X22	140		1300
25	25, 8V/25N	300		1800
32	D/32	300		1800
40	E/40	300		1800
V-styrning 1: 5 – 22 mm kort stång V-styrning 2: 5 – 22 mm lång stång V-styrning 3: 22 – 40 mm kort stång V-styrning 4: 22 – 40 mm lång stång				

3. Bruksanvisning

3.1 Val av V-styrning

Fyra storlekar av V-styrningar medföljer TKBA 40 för att passa remskivespår av de flesta bredder och typer. Om V-styrningarna måste bytas ut mot den större eller den mindre, ska rätt V-styrning väljas och monteras enligt figur 2.



Fig 2 Montering eller borttagning av V-styrning

3.2 Montering laserenheter

Enheterna är försedda med starka magneter och V-styrningar. Placera den första enhetens V-styrning i spåret på den första remskivan och tryck åt enheten stadigt tills magneten fixerar den på skivan.

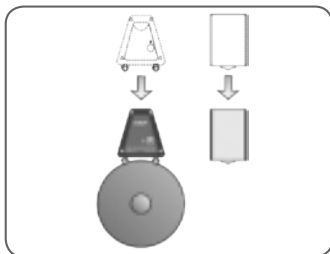

Fig 3 Montering av enheten

Placera den andra enheten i den andra remskivans motsatta spår. Rikta de båda enheterna mot varandra enligt figur 4.

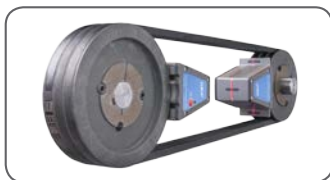

Fig 4 Enheterna på remskivor

3.3 Igångsättning

Starta laserenheten genom att trycka på knappen ON/OFF.

3.4 Fastställande av uppriktningsfelets typ

Laserlinjen från laserenheten blir nu synlig på mottagarenheten.
Mönstret varierar beroende på typ av uppriktningsfel såsom visas i figur 5, 6, 7 och 8.

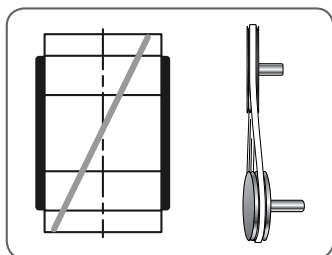

Fig 5 Visning av vertikalt vinkelfel

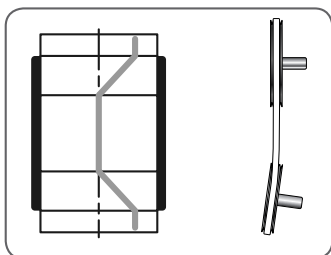

Fig 6 Visning av horisontellt vinkelfel

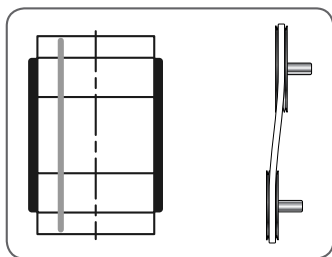

Fig 7 Visning av parallellförskjutning

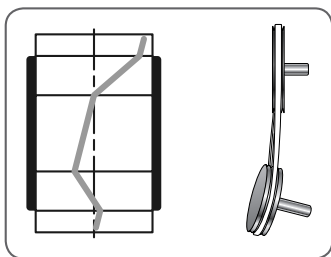

Fig 8 Visning av alla tre uppriktningsfelen i kombination

3.5 Uppriktning

Innan remskivorna riktas är det viktigt att skivorna är rätt monterade på axlarna och att axlarna är räta. Deformerade remskivor reducerar upprikningens noggrannhet. Justera den ena eller båda maskinerna steg för steg tills laserlinjen träffar den motsatta enhetens tre referenslinjer.

Steg 1. Eliminering av vertikalt vinkelfel

Placera mellanlägg under den rörliga maskinens främre eller bakre fötter tills laserlinjen är parallell med referenslinjen (som i figur 11).

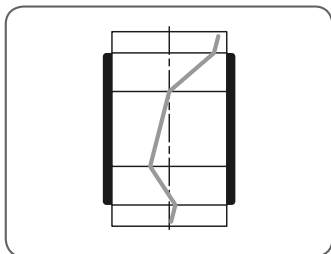

Fig 9 Remskivor med alla tre upprikningsfelen i kombination

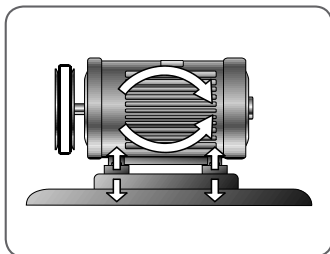

Fig 10 Vertikal vinkeluppriktning

Steg 2. Eliminering av horisontellt vinkelfel

Flytta maskinen tills laserlinjen befinner sig lika långt från de tre referenslinjerna, den övre referenslinjen och de båda undre referenslinjerna (som i figur 13).

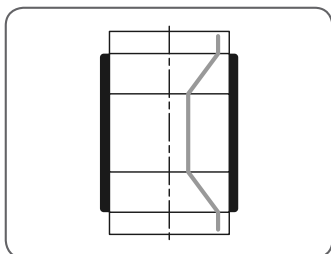

Fig 11 Remskivor med horisontellt vinkelfel och parallellförskjutning samtidigt

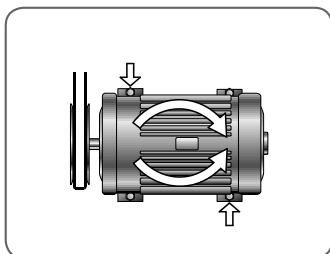

Fig 12 Horizontal angle alignment

Steg 3. Eliminering av parallellförskjutning

Förskjut en av remskivorna på sin axel tills laserlinjen exakt överensstämmer med de tre referenslinjerna (som i figur 15).

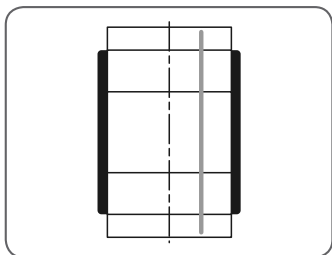

Fig 13 Remskivor med parallellförskjutning

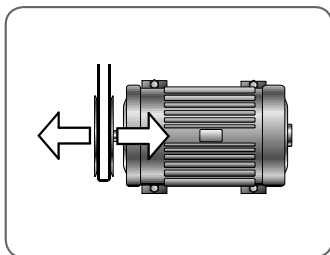

Fig 14 Parallell uppriktning

Remskivorna är nu korrekt uppriktade.

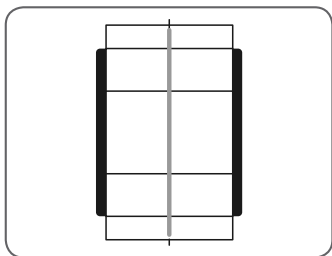

Fig 15 Perfekt uppriktade remskivor

Obs:

Kontrollera horisontalvinkelns riktning när remmen spänns och justera vid behov.

Varning:

Stäng AV lasermodulen och avlägsna båda enheterna INNAN du startar maskinerna.

4. Felsökning

4.1 Ingen laserlinje

- Kontrollera att batterierna är rätt placerade i laserenheten.
- Byt batterier.
- Kontrollera att laserenhetens optik inte är täckt av smuts.
Rengör vid behov med en bomullstrasa.

4.2 Förlorad kalibrering

Om laserenheten av någon orsak, t.ex. en kraftig stöt, förlorar sin kalibrering ska TKBA 40 återsändas till SKF för reparation.

5. Underhåll

5.1 Hantera varsamt

Laserenheten är utrustad med känsliga, optiska komponenter. Den måste behandlas försiktigt. Håll laserenhetens optik fri från smuts.

5.2 Batterier

Laserenheten drivs av två batterier typ LR03 (AAA). De flesta batterier av denna typ kan användas, även uppladdningsbara NiCd-celler, men alkaliska batterier har bäst livslängd. Avlägsna batterierna om laserenheten inte kommer att användas under längre tid.

5.3 Reservdelar och tillbehör

Beteckning	Beskrivning
TKBA G2	Sats med V-styrningar (3 st. av varje storlek)
TMEB A2	Sidoadapter

Inhoudsopgave

EC-conformiteitsverklaring	75
Veiligheidsvoorschriften	76
1. Inleiding	77
1.1. Werkingsprincipe.....	77
2. Uitlijngereedschap voor riemen.....	78
2.1 Technische gegevens	78
2.2 Toepassing.....	80
3. Gebruiksaanwijzing	81
3.1 V-riemgeleiders selecteren.....	81
3.2 Lasereenheden plaatsen	81
3.3 Inschakelen.....	81
3.4 Het type uitlijnfout bepalen.....	82
3.5 Uitlijnen.....	83
4. Problemen opsporen en oplossen.....	85
4.1 Geen laserstraal.....	85
4.2 IJking verloren gegaan	85
5. Onderhoud	85
5.1 Met zorg behandelen.....	85
5.2 Batterijen.....	85
5.3 Reserveonderdelen en accessoires.....	85

Vertaling van de originele handleiding

EC-conformiteitsverklaring

Wij,
SKF Maintenance Products
Kelvinbaan 16
3439 MT Nieuwegein
Nederland

verklaren hierbij dat het volgende product:

SKF Riemuitlijnapparaat TKBA 40

is ontwikkeld en geproduceerd in overeenstemming met de
EMC DIRECTIVE 2004/108/EC omschreven in de geharmoniseerde
normen

Emissie EN 61000-6-3:2007,
Immunititeit EN 61000-6-2:2005, EN 61000-4-2, -3:2008

De laser is geclassificeerd volgens de internationale norm
IEC-60825-1: 2007, USA FDA norm 21 CFR, Ch 1,
Part 1040.10 en 1040.11 met uitzondering van afwijkingen conform
Laser Notice nr. 50, dd 24 juni 2007.

EUROPEAN ROHS DIRECTIVE 2011/65/EU

Nieuwegein, Nederland
Oktober 2013



Sébastien David
Manager Productontwikkeling en Kwaliteit



Veiligheidsvoorschriften

- Schakel altijd de stroom van de aandrijfmachine uit voordat u begint te werken.
- Lees altijd de bedieningsinstructies en neem deze in acht.
- Hoewel de laserdiode in de lasereenheid een uitgangsvermogen heeft van minder dan 1 mW, mag u nooit rechtstreeks in de lasertransmitter kijken.
- Richt de laserstraal nooit op iemands ogen.
- Het openen van de behuizing van de lasereenheid kan leiden tot gevaarlijke blootstelling aan licht en maakt de garantie ongeldig.
- Zorg dat uw vingers niet bekneld raken wanneer u de eenheden op de riemschijf bevestigt.
- Het gereedschap mag niet worden gebruikt in een omgeving waar sprake is van explosiegevaar.
- Stel het gereedschap nooit bloot aan hoge vochtigheid en vermijd rechtstreeks contact met water.
- Laat alle reparatiewerkzaamheden door een SKF-reparatiewerkplaats uitvoeren.



1. Inleiding

Bij door middel van riemen aangedreven machines is exacte uitlijning van wezenlijk belang voor het verlengen van de levensduur van de riem en de riemschijf, het verminderen van trilling en het terugdringen van de energiekosten. Het SKF TKBA 40 uitlijngereedschap voor riemen biedt een eenvoudige en nauwkeurige methode om een machine zodanig aan te passen, dat de groeven van de V-riemschijven nauwkeurig zijn uitgelijnd.

1.1. Werkingsprincipe

De TKBA 40 bestaat uit twee eenheden die magnetisch op de groeven van iedere riemschijf worden bevestigd. Eén van de eenheden, de lasereenheid, verzendt een laserstraal die op de ontvanger wordt geprojecteerd. De ontvanger heeft drie doelgebieden met drie referentielijnen: de bovenste referentielijn en de twee onderste referentielijnen. Aan de hand van het op het doelgebied geprojecteerde laserpatroon kan het type uitlijnfout worden bepaald en de manier waarop deze kan worden gecorrigeerd. De riemen kunnen eenvoudig worden uitgelijnd door de beweegbare machine(s) aan te passen tot de laserstraal met de drie referentielijnen op de ontvanger samenvalt.

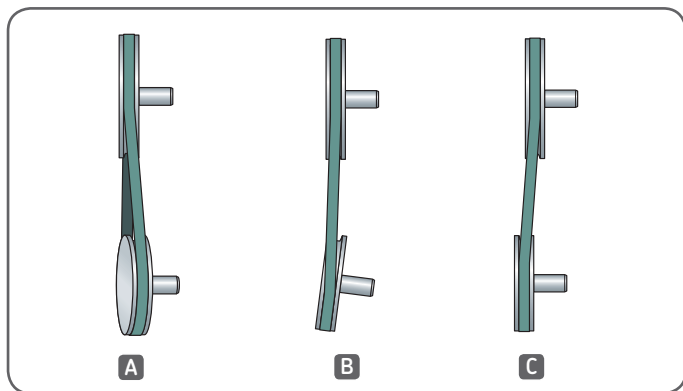

Fig 1 Verschillende typen uitlijnfouten van riemschijven

A	Verticale hoekuitlijnfout
B	Horizontale hoekuitlijnfout
C	Parallele uitlijnfout

2. Uitlijngereedschap voor riemen

2.1 Technische gegevens

Laser eenheid	
soort laser	rode laser
laser	1× ingebouwde klasse 2 laser, <1mW, 632nm
laser golflengte	3 m op 2 m
meet nauwkeurigheid hoek	Beter dan 0,2°
meet nauwkeurigheid lineair	Beter dan 0,5 mm
meet afstand	50 mm tot 6 000 mm
bediening	Laser aan/uit schakelaar
huis materiaal	Geperst aluminium
kleur	Zilver, blauw, zwart
lasereenheid afmetingen	70 × 74 × 61 mm
lasereenheid gewicht	320 g

Ontvanger	
huis materiaal	Geperst aluminium
kleur	Zilver, grijs, blauw
reflector afmetingen	N.V.T.
Ontvanger afmetingen	96 × 74 × 61 mm
ontvanger gewicht	270 g

Armatuur	
montage	Magnetisch, groef gemonteerd (optioneel zij adapter TMEB A2)
V-geleiders	Maat 1: 22 mm, korte stang (3× sets) Maat 2: 22 mm, lange stang (3× sets) Maat 3: 40 mm, korte stang (3× sets) Maat 4: 40 mm, lange stang (3× sets)

Batterij	
batterij	2× AA Alkaline type IEC LR06
levensduur	20 uur continue gebruik

Maten en gewicht

koffer afmetingen	260 × 180 × 85 mm
-------------------	-------------------

totaal gewicht (incl. Koffer)	1,3 kg
-------------------------------	--------

bedrijfs condities

bedrijfs temperatuur	0 to 40 °C
----------------------	------------

opslag temperatuur	-20 to 65 °C
--------------------	--------------

bedrijfs vochtigheid	10 to 90% niet condenserend
----------------------	-----------------------------

IP waarde	IP 40
-----------	-------

ijk certificaat	Geldig voor 2 jaar
-----------------	--------------------

in de koffer

	1× TKBA 40 laser eenheid 1× TKBA 40 ontvanger 2× AA batterijen 4× maten V-geleiders, 3× van iedere maat 1× gedrukte gebruiksaanwijzing 1× ijk certificaat
--	--

2.2 Toepassing

Selectietabel V-riemgeleiders				
Breedte riemschijf groef (mm)	Riemprofiel	Min. Ø (mm)	Referentiediameter riemschijf	Max. Ø (mm)
6	Y/6	75		700
8	8	75		900
9	3V/9N	85		900
9,7	SPZ	85		900
10	Z/10, ZX/X10	80		900
12,7	SPA	85		900
13	A/13, AX/X13	80		900
15	5V/15N	90		1300
16,3	SPB	90		1300
17	B/17, BX/X17	90		1300
20	20	140		1300
22	SPC, C22, CX/X22	140		1300
25	25, 8V/25N	300		1800
32	D/32	300		1800
40	E/40	300		1800
V-riemgeleider 1: 5 – 22 mm korte stang V-riemgeleider 2: 5 – 22 mm lange stang V-riemgeleider 3: 22 – 40 mm korte stang V-riemgeleider 4: 22 – 40 mm lange stang				

3. Gebruiksaanwijzing

3.1 V-riemgeleiders selecteren

Bij de TKBA 40 worden vier maten V-riemgeleiders geleverd die passen bij de meeste breedten en soorten riemschijfgroeven.

Indien de V-riemgeleiders door de grotere of kleinere geleider moeten worden vervangen, selecteert en bevestigt u de juiste V-riemgeleiders zoals aangegeven in figuur 2.



Fig 2 V-riemgeleiders plaatsen of verwijderen

3.2 Lasereenheden plaatsen

De eenheden zijn voorzien van sterke magneten en V-riemgeleiders. Plaats de V-riemgeleiders van de eerste eenheid in de groef van de eerste riemschijf en druk stevig op de eenheid totdat deze door de magneten stevig op de riemschijf wordt vastgezet.

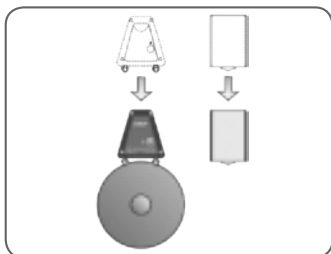

Fig 3 De lasereenheid bevestigen

Plaats de tweede eenheid in de tegenoverliggende groef van de tweede riemschijf. Plaats beide eenheden tegenover elkaar zoals weergegeven in figuur 4.



Fig 4 Eenheden op riemschijven

3.3 Inschakelen

Schakel de lasereenheid in door op de ON/OFF-knop te drukken.

3.4 Het type uitlijnfout bepalen

De laserstraal die de lasereenheid uitzendt zal nu op de ontvanger verschijnen. Het patroon zal afhankelijk van het type uitlijnfout variëren, zoals aangegeven in figuur 5, 6, 7 en 8.

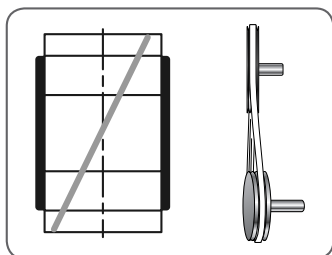

Fig 5 Weergave van de verticale hoekuitlijnfout

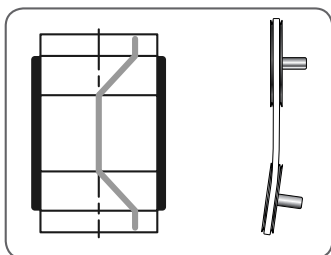

Fig 6 Weergave van de horizontale hoekuitlijnfout

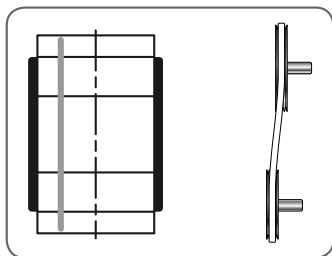

Fig 7 Weergave van de parallelle uitlijnfout

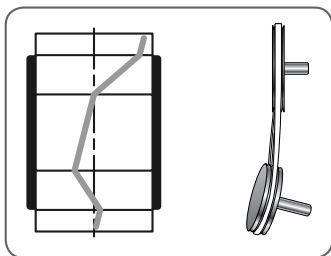

Fig 8 Weergave van een combinatie van alle drie de uitlijnfouten

3.5 Uitlijnen

Voordat de riemschijven worden uitgelijnd, is het belangrijk dat de riemschijven correct op de assen worden gemonteerd en dat de assen recht zijn. Kromme riemschijven hebben een negatieve invloed op de kwaliteit van de uitlijning. Pas één (of beide) riemschijfmachine(s) stap voor stap aan tot de laserstraal de drie referentielijnen van de ontvanger raakt.

Stap 1. Het corrigeren van de verticale hoekuitlijnfout

Plaats vulplaatjes onder de voor- of achterpoten van de beweegbare machine totdat de laserstraal parallel loopt aan de referentielijnen (zoals weergegeven in figuur 11).

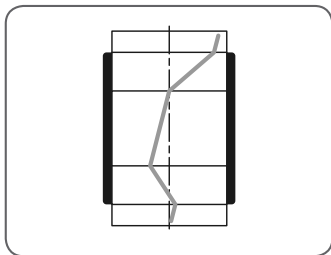

Fig 9 Weergave van riemschijven met een combinatie van alle drie de uitlijnfouten

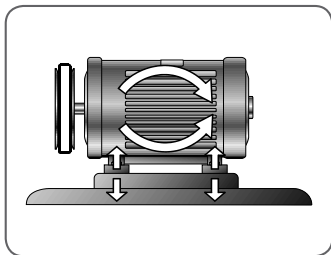

Fig 10 Verticale hoekuitlijning

Stap 2. Het corrigeren van de horizontale hoekuitlijnfout

Verplaats de machine totdat de laserstraal zich op even grote afstand bevindt van de drie referentielijnen, de bovenste referentielijn en de twee onderste referentielijnen (zie figuur 13).

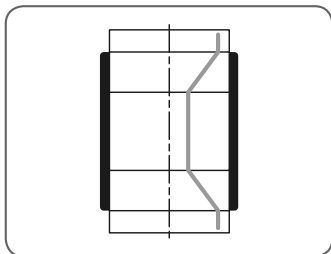

Fig 11 Riemschijven met een combinatie van horizontale hoekuitlijnfout en parallelle uitlijnfout

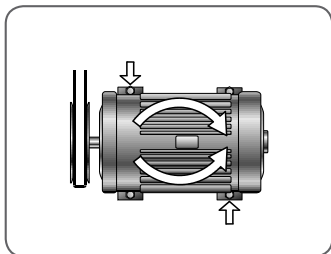

Fig 12 Horizontale hoekuitlijning

Stap 3. Het corrigeren van de parallelle uitlijnfout

Verplaats één van de riemschijven langs de as tot de laserstraal exact met de drie referentielijnen samenvalt (zoals weergegeven in figuur 15).

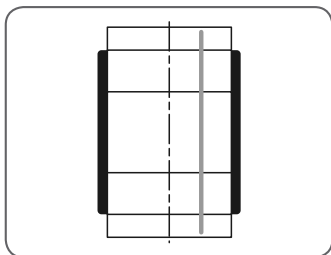

Fig 13 Weergave van riemschijven met de parallelle uitlijnfout

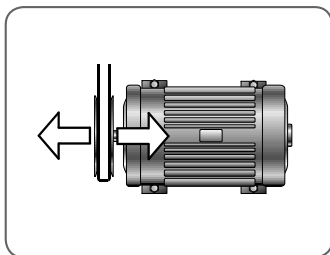

Fig 14 Parallelle uitlijning

De riemschijven zijn nu goed uitgelijnd.

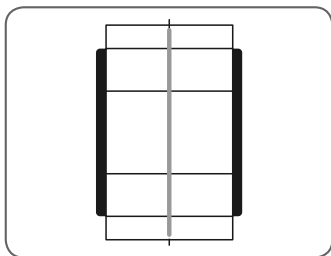

Fig 15 Perfect uitgelijnde riemschijven

Opmerking:

Controleer bij het spannen van de riem de horizontale hoekuitlijning en pas deze indien nodig aan.

Waarschuwing:

Schakel de lasereenheid UIT en verwijder beide eenheden VOORDAT u de machine start.

4. Problemen opsporen en oplossen

4.1 Geen laserstraal

- Controleer of de batterijen op de juiste manier in de lasereenheid zijn geplaatst.
- Vervang de batterijen.
- Controleer of het lens van de lasereenheid niet verstopt zit met vuil. Reinig indien nodig met een katoenen doek.

4.2 IJking verloren gegaan

Wanneer de lasereenheid bijvoorbeeld na een zware klap niet meer goed is geijkt, stuurt u de TKBA 40 terug naar SKF ter reparatie.

5. Onderhoud

5.1 Met zorg behandelen

De lasereenheid is uitgerust met gevoelige optische onderdelen. Behandel deze met zorg. Houd het lens van de lasereenheid schoon.

5.2 Batterijen

De lasereenheid wordt gevoed door twee LR03 (AAA) batterijen. De meeste LR03 (AAA) batterijen kunnen worden gebruikt, inclusief oplaadbare nikkel-cadmiumbatterijen, maar de levensduur van alkalinebatterijen is het langst. Verwijder de batterijen als de lasereenheid een lange periode niet worden gebruikt.

5.3 Reserveonderdelen en accessoires

Aanduiding	Beschrijving
TKBA G2	Set van V-riemgeleiders (3 stuks van elke maat)
TMEB A2	Zij-adapter

Conteúdo

Declaração de conformidade EC	87
Recomendações de segurança	88
1. Introdução	89
1.1. Princípio de funcionamento	89
2. Ferramenta para alinhamento de correias.....	90
2.1 Dados técnicos.....	90
2.2 Campo de aplicação	92
3. Instruções de uso.....	93
3.1 Seleção das guias em V.....	93
3.2 Como encaixar as unidades de laser.....	93
3.3 Como ligar a unidade de laser	93
3.4 Identificação do tipo de desalinhamento	94
3.5 Alinhamento	95
4. Resolução de problemas	97
4.1 Não há raio laser.....	97
4.2 Perda de calibragem.....	97
5. Manutenção.....	97
5.1 Cuidado no manuseio	97
5.2 Pilhas.....	97
5.3 Peça sobressalente e acessório.....	97

Tradução das instruções originais

Declaração de conformidade EC

A,

SKF Maintenance Products
Kelvinbaan 16
3439 MT Nieuwegein
Holanda

por meio desta declara que o produto a seguir:

SKF Ferramenta para o alinhamento de polias TKBA 40

foi desenhado e fabricado em conformidade com a
DIRETIVA CEM 2004/108/CE tal como se descreve na norma
harmonizada para

Emissão: EN 61000-6-3:2007,

Imunidade: EN 61000-6-2:2005, EN 61000-4-2, -3:2008

O laser é classificado de acordo com a Norma Internacional
IEC-60825-1:2007, FDA EUA Norma 21 CFR, Ch 1,
Partes 1040.10 e 1040.11, exceto para desvios relativos à nota
relativa ao laser n.º 50, de 24 de junho de 2007.

DIRETIVA EUROPEIA ROHS 2011/65/UE

Nieuwegein, Holanda,
Outubro de 2013



Sébastien David
Gerente de Desenvolvimento e Qualidade de Produtos



Recomendações de segurança

- Sempre desligue a unidade de acionamento, antes de iniciar os trabalhos.
- Leia e siga sempre as instruções de uso.
- Embora o diodo laser da unidade de laser tenha uma potência de saída inferior a 1 mW, nunca olhe diretamente para o transmissor laser.
- Nunca direcione o feixe de laser, para os olhos de outra pessoa.
- Abrir o invólucro da unidade de laser pode resultar numa exposição perigosa à luz e anula a garantia.
- Tenha cuidado para não apertar os dedos, ao instalar as unidades na polia.
- O equipamento não deve ser usado em locais, onde haja risco de explosão.
- Não exponha o equipamento a um nível elevado de umidade, nem o coloque em contato direto com a água.
- Todo o trabalho de reparo deve ser feito numa oficina de reparos da SKF.



1. Introdução

O alinhamento preciso de máquinas acionadas por correia é essencial para aumentar a durabilidade da correia e polia, bem como reduzir a vibração e os custos com energia. A ferramenta para alinhamento de correias SKF TKBA 40 oferece um método fácil e preciso para ajustar a máquina, de forma a alinhar com exatidão as ranhuras das polias em V.

1.1. Princípio de funcionamento

A TKBA 40 é composta de duas unidades unidas magneticamente às ranhuras de cada polia. Uma unidade, a unidade de laser, emite um raio laser que é projetado para a unidade receptora. A unidade receptora tem três áreas alvo com três linhas de referência, a linha de referência superior e as duas linhas de referência inferiores.

Dependendo do padrão do laser projetado nessa área alvo, é possível determinar o tipo de desalinhamento e como corrigi-lo. É simples efetuar o ajuste das correias, ajustando a(s) máquina(s) móvel(is), até o raio laser coincidir com as três linhas de referência na unidade receptora.



Figura 1 Diferentes tipos de desalinhamento da polia

A	Desalinhamento do ângulo vertical
B	Desalinhamento do ângulo horizontal
C	Desalinhamento paralelo

2. Ferramenta para alinhamento de correias

2.1 Dados técnicos

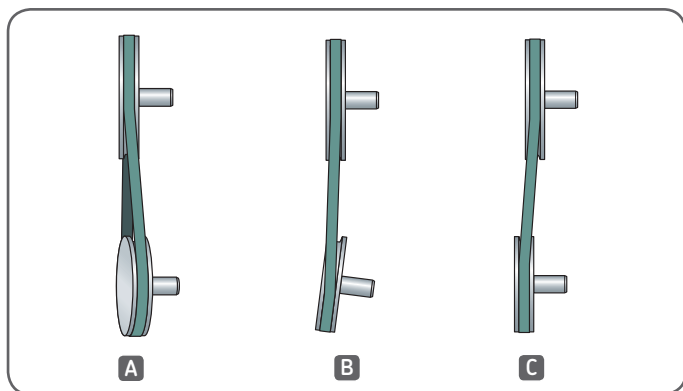
Da unidade transmissora	
Tipo de laser	Diodo de laser vermelho
Laser	1 laser classe 2, <1 mW, 632 nm, incorporado
Comprimento da linha de laser	3 m a 2 m
Precisão da medição angular	Melhor do que 0,2°
Precisão da medição de deslocamento	Melhor do que 0,5 mm
Distância de medição	De 50 mm a 6 000 mm
Controle	Interruptor Laser on/off
Material da estrutura	Alumínio extrusado
Cor	Prata, azul, preta
Dimensões da unidade transmissora	70 x 74 x 61 mm
Peso da unidade transmissora	320 g

Unidade receptora	
Material da estrutura	Alumínio extrusado
Cor	Prata, cinza, azul
Dimensões do refletor	N/D
Dimensões da unidade receptora	96 x 74 x 61 mm
Peso da unidade receptora	270 g

Acessórios	
Montagem	Ímã, montagem na ranhura (adaptador lateral opcional TMEB A2)
Guias em V	Tamanho 1: 22 mm, hastes curtas (3 pares) Tamanho 2: 22 mm, hastes longa (3 pares) Tamanho 3: 40 mm, hastes curtas (3 pares) Tamanho 4: 40 mm, hastes longas (3 pares)

Bateria e fonte de alimentação

Pilhas	2 pilhas alcalinas AA tipo IEC LR06
Vida útil das pilhas	20 horas de operação contínua

Tamanho e peso

Dimensões da maleta de transporte	260 × 180 × 85 mm
Peso total (incluindo a maleta)	1,3 kg

Requisitos operacionais

Temperatura operacional	De 0 a 40 °C
Temperatura de armazenamento	De -20 a +65 °C
Umidade relativa	De 10 a 90% de umidade não condensada
Faixa IP	IP 40
Certificado de calibração	Válido por dois anos

Conteúdo do estojo

	1 unidade transmissora TKBA 40
	1 unidade receptora TKBA 40
	2 pilhas AA
	4 tamanhos de guias em V, 3 de cada tamanho
	1 manual impresso com instruções de uso
	1 certificado de calibração

2.2 Campo de aplicação

Gráfico de seleção das guias em V

Largura da ranhura da polia (mm)	Perfil da correia	Mín. Ø (mm)	Diâmetro da polia	Máx. Ø (mm)
6	Y/6	75		700
8	8	75		900
9	3V/9N	85		900
9,7	SPZ	85		900
10	Z/10, ZX/X10	80		900
12,7	SPA	85		900
13	A/13, AX/X13	80		900
15	5V/15N	90		1300
16,3	SPB	90		1300
17	B/17, BX/X17	90		1300
20	20	140		1300
22	SPC, C22, CX/X22	140		1300
25	25, 8V/25N	300		1800
32	D/32	300		1800
40	E/40	300		1800

Guia em V 1: 5 – 22 mm, haste curta

Guia em V 2: 5 – 22 mm, haste longa

Guia em V 3: 22 – 40 mm, haste curta

Guia em V 4: 22 – 40 mm, haste longa

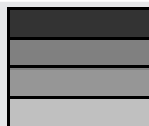

3. Instruções de uso

3.1 Seleção das guias em V

São fornecidos quatro tamanhos de guias em V com a TKBA 40, destinados às ranhuras de polias da maioria das larguras e tipos. Caso necessite trocar as guias por outras menores ou maiores, selecione e encaixe as guias adequadas, conforme demonstrado na figura 2.



Figura 2 Como encaixar ou remover as guias em V

3.2 Como encaixar as unidades de laser

As unidades são fornecidas com ímãs e guias em V bastante resistentes. Coloque as guias em V da primeira unidade na ranhura da primeira polia e carregue na unidade firmemente, até que o ímã a fixe à polia.



Figura 3 Instalação da unidade

Coloque a segunda unidade na ranhura oposta da segunda polia. Posicione as duas unidades, uma contra a outra, conforme demonstrado na figura 4.

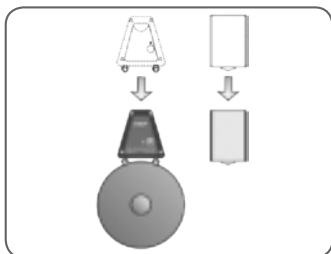

Figura 4 Unidades nas polias

3.3 Como ligar a unidade de laser

Ligue a unidade de laser, pressionando o botão de ON/OFF (ligar/desligar).

3.4 Identificação do tipo de desalinhamento

O raio laser emitido pela unidade de laser irá aparecer agora na unidade receptora. Dependendo do tipo de desalinhamento, irão ocorrer variações no padrão, conforme demonstrado nas figuras 5, 6, 7 e 8.



Figura 5 Exemplo de desalinhamento do ângulo vertical



Figura 6 Exemplo de desalinhamento do ângulo horizontal

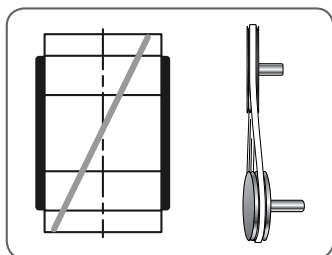

Figura 7 Exemplo de desalinhamento paralelo

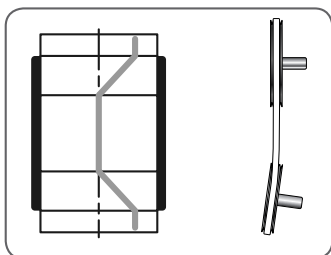

Figura 8 Exemplo dos três tipos de desalinhamento combinados

3.5 Alinhamento

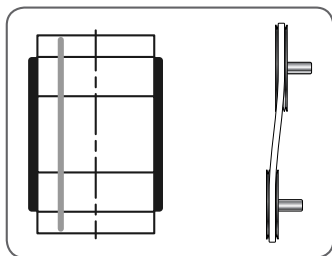
Antes de alinhar as polias, é importante que as mesmas estejam instaladas corretamente nos eixos e que esses estejam retos.

Polias curvadas poderão prejudicar a qualidade do alinhamento. Ajuste uma (ou ambas) máquina(s) com polia, passo a passo, até que o raio laser encontre as três linhas de referência da unidade receptora.

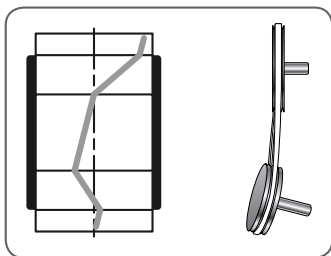
Passo 1. Eliminação do desalinhamento do ângulo vertical

Coloque os calços por baixo dos pés da frente ou de trás da máquina movél, até que o raio laser fique paralelo às linhas de referência (de acordo com a figura 11).



Figura 9 Polias com os três tipos de desalinhamento



Figura 10 Alinhamento do ângulo vertical

Passo 2. Eliminação do desalinhamento do ângulo horizontal

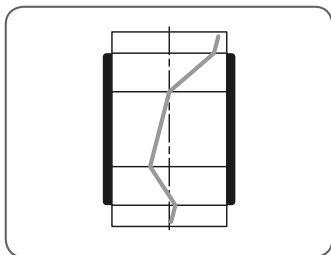
Mova a máquina, até o raio laser ficar posicionado equidistante das três linhas de referência, a linha de referência superior e as duas linhas de referência inferiores (de acordo com a figura 13).

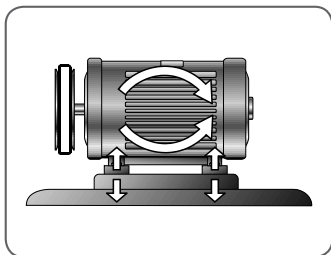

Figura 11 Polias com desalinhamentos do ângulo paralelo e horizontal combinados



Figura 12 Alinhamento do ângulo horizontal

Passo 3. Eliminação do desalinhamento paralelo

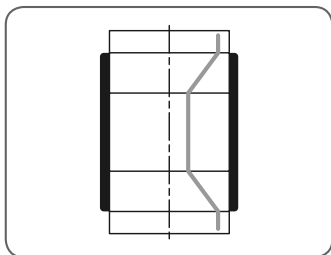
Mova uma das polias no seu eixo, até que o raio laser fique completamente alinhado com as três linhas de referência (de acordo com a figura 15).

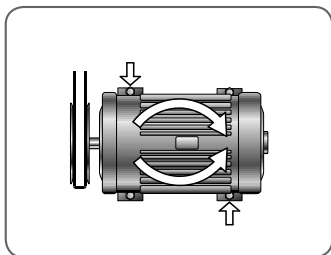

Figura 13 Polias com desalinhamento paralelo



Figura 14 Alinhamento paralelo

As polias estão agora corretamente alinhadas.

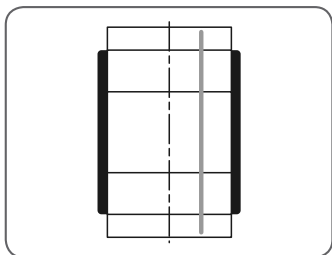

Figura 15 Polias perfeitamente alinhadas

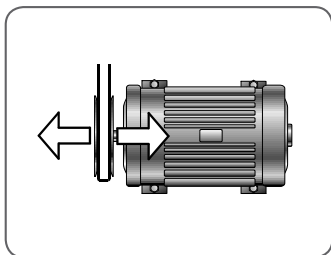
Nota:

Ao apertar a correia, verifique o alinhamento do ângulo horizontal, ajustando-o, se necessário.

Advertência:

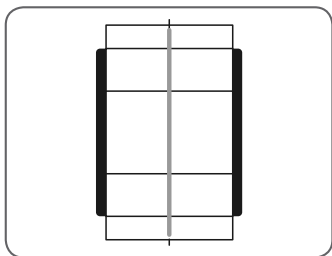
DESLIGUE a unidade de laser, e retire ambas as unidades, ANTES de ligar a máquina.

4. Resolução de problemas

4.1 Não há raio laser

- Verifique se as pilhas foram corretamente instaladas na unidade de laser.
- Substitua as pilhas.
- Certifique-se de que os componentes óticos da unidade de laser não estejam obstruídos por sujeira. Se necessário, limpe-os com um pano de algodão.

4.2 Perda de calibragem

Se por qualquer razão, (impacto forte, por exemplo) a unidade de laser perder a sua calibragem, devolva a TKBA 40 à SKF, para reparos.

5. Manutenção

5.1 Cuidado no manuseio

A unidade de laser está equipada com componentes óticos sensíveis. Manipule-os com cuidado. Mantenha esses componentes perfeitamente limpos.

5.2 Pilhas

A unidade de laser funciona com duas pilhas LR03 (AAA). É possível utilizar quase todos os tipos de pilhas LR03 (AAA), inclusive as pilhas de níquel-cádmio recarregáveis. No entanto, as pilhas alcalinas apresentam maior durabilidade. Retire as pilhas, se não for utilizar a unidade de laser por um período longo.

5.3 Peça sobressalente e acessório

Designação	Descrição
TKBA G2	Conjunto de guias em V (3 peças de cada tamanho)
TMEB A2	Adaptador lateral

目录

符合欧盟相关产品条例的声明	99
安全需知	100
1. 简介	101
1.1 工作原理	101
2. 皮带轮激光对中仪TKBA 40	102
2.1 技术参数	102
2.2 应用范围	104
3. 使用说明	105
3.1 选择V型导轨	105
3.2 安装激光单元	105
3.3 打开电源	105
3.4 确定不对中类型	106
3.5 对中调整步骤	107
4. 故障排除	109
4.1 没有激光	109
4.2 激光失准	109
5. 保养	109
5.1 小心操作	109
5.2 电池	109
5.3 可选附件与备件	109

符合欧盟相关产品条例的声明

我们,

SKF维护产品
Kelvinbaan 16
3439 MT Nieuwegein
荷兰

在此声明, 以下产品:

SKF 皮带轮对中仪
TKBA 40

的设计和制造遵从

欧盟电磁兼容指令EMC DIRECTIVE 2004/108/EC, 以及其它相关条例

放射性测试: EN6100-6-3:2007

抗扰性测试: EN6100-6-2:2005, EN61000-4-2, -3:2008

激光分类等级遵从标准:

国际标准: IEC--60825-1:2007

美国FDA标准: 21 CFR, Ch 1中1040.10和1040.11部分, 并除去2007年6月24日颁布的激光公告No50中的差异部分。

EUROPEAN ROHS DIRECTIVE 2011/65/EU

Nieuwegein, 荷兰,
2013年10月



Sébastien David
产品研发与质量经理



安全需知

- 在开始对中工作前，无论如何请先关闭驱动机器
- 请阅读并遵照本说明书所述使用该仪器
- 虽然对中仪使用的激光二极管的输出功率低于1mW，但是即使这样也不能直视激光光束
- 不要将激光光束对准人的眼睛
- 打开测量单元的外壳可能导致有害的激光曝光，并使保修失效
- 在将对中仪装到皮带轮上时，小心夹手
- 本设备不能用于有爆炸危险的区域
- 不要将本设备暴露在高度潮湿的环境里或者是直接与水接触
- 所有维修工作都应由SKF的维修中心完成



1. 简介

对于使用皮带轮的设备，皮带轮的精确对中可以延长皮带及皮带轮的使用寿命，减小振动及减少能量消耗。TKBA 40工具提供了一个精确的皮带轮对中方法，精确地对中皮带轮的V型槽。

1.1 工作原理

TKBA 40工具包括两个使用磁铁装置紧固在皮带轮V型槽上的检测单元，其中一个激光发射单元发射激光到另一个接收单元上。激光接收单元有三条参考线标识的目标区域，顶上一条，顶下两条。根据激光照射到目标区域的不同位置，可以判断出不同的对中类型，再加以纠正。可以通过调整可移动设备来对中皮带轮，直到激光光线照射到的位置与接收单元上的三条参考线相符合为止。



图1 皮带轮不对中的类型

A	垂直方向的角度不对中
B	水平方向的角度不对中
C	平行不对中

2. 皮带轮激光对中仪TKBA 40

2.1 技术参数

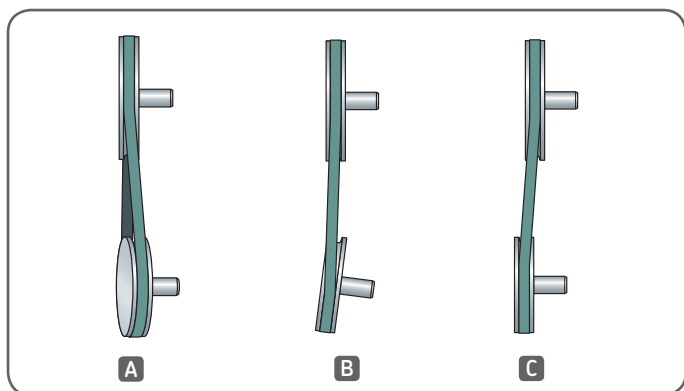
发射装置	
激光器类型	红色激光二极管
激光器	1个 内置2类激光器, <1 mW, 632 nm
激光谱线长度	在2米远时, 长度为3米 (即在6.6英尺远时, 长度为9.8英尺)
测量角度精度	优于0,2°
测量偏置精度	优于 0,5 mm (0.02in.)
测量距离	50 mm至 6 000mm (2in.至20ft)
控制	激光器开关
外壳材料	挤制铝材
颜色	银色, 蓝色, 黑色
发射装置规格	70 × 74 × 61 mm (2.8 × 2.9 × 2.4 in.)
发射装置重量	320 g (0.7 lbs)

接收装置	
外壳材料	挤制铝材
颜色	银色, 灰色, 蓝色
反射尺寸	无
接收装置规格	96 × 74 × 61 mm (3.8 × 2.9 × 2.4 in.)
接收装置重量	270 g (0.6 lbs)

固定卡具	
安装	磁力, 沟槽安装 (选配的侧面适配器 TMEB A2)
V型导轨	尺寸1: 22 mm, 短棒(3对) 尺寸2: 22 mm, 长棒(3对) 尺寸3: 40 mm, 短棒(3对) 尺寸4: 40 mm, 长棒(3对)

电池和电源	
电池	2× AA 碱性IEC LR06
运行时间	20个小时的连续操作

尺寸和重量	
手提箱尺寸	260 × 180 × 85 mm (10.2 × 7.1 × 3.3 in.)
总重 (包括手提箱)	1,3 kg (2.9 lbs)

操作要求	
工作温度	0 至40 °C (32 至104 °F)
储存温度	-20 至 +65 °C (-4 至 +150 °F)
相对湿度	10 至 90% RH (非冷凝)
防护等级	IP 40
检验证书	有效期二年

箱内产品	
	1× TKBA 40发射装置 1× TKBA 40接收装置 2× AA 电池 4 个尺寸的V型导轨，每个尺寸3件 1× 纸质使用说明书 1× 检验证书

2.2 应用范围

V型导轨选择表				
皮带轮槽宽度 (mm)	皮带轮廓	最小 \emptyset (mm)	皮带直径	最大 \emptyset (mm)
6	Y/6	75		700
8	8	75		900
9	3V/9N	85		900
9,7	SPZ	85		900
10	Z/10, ZX/X10	80		900
12,7	SPA	85		900
13	A/13, AX/X13	80		900
15	5V/15N	90		1300
16,3	SPB	90		1300
17	B/17, BX/X17	90		1300
20	20	140		1300
22	SPC, C22, CX/X22	140		1300
25	25, 8V/25N	300		1800
32	D/32	300		1800
40	E/40	300		1800

V型导轨组1: 5 – 22 mm短杆	
V型导轨组2: 5 – 22 mm长杆	
V型导轨组3: 22 – 40 mm短杆	
V型导轨组4: 22 – 40 mm长杆	

3. 使用说明

3.1 选择V型导轨

随TKBA 40一块提供的四种规格的导轨可满足绝大多数的皮带轮槽的宽度和类型，您可以从大到小选择合适的V型导轨中并安装，如图2所示。



图2 装上或取下V型导轨

3.2 安装激光单元

两个激光单元有强力的磁铁和V型导轨，将第一个单元的V型导轨放入第一个皮带轮的轮槽中，然后将该单元按入直到磁铁紧紧地吸住皮带轮（见图3）。



图3 安装激光单元

将第二个单元放入第二个皮带轮的相对的槽中，两个单元的位置应互相对（见图4）。

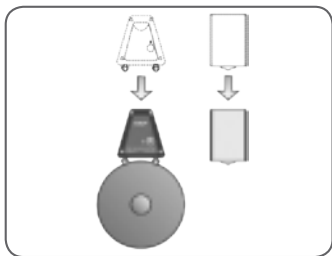

图4 激光单元装到皮带轮槽的示意图

3.3 打开电源

通过按激光发射单元上的ON/OFF键，可以开启激光发射单元。

3.4 确定不对中类型

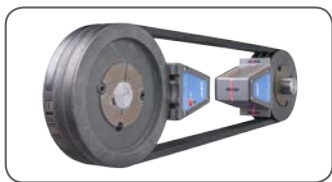
当激光发射出来时，激光接收单元上会显示不同的图案，对于不同的不对中类型会显示不同的图案（如图5、6、7和8）。



图5 显示垂直方向的角度不对中



图6 显示水平方向的角度不对中

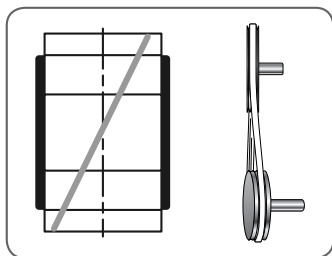

图7 显示平行不对中

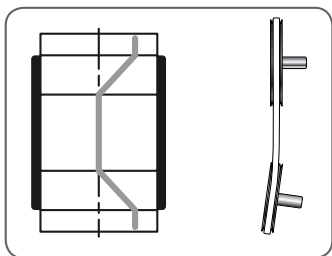

图8 显示同时存在三种不对中

3.5 对中调整步骤

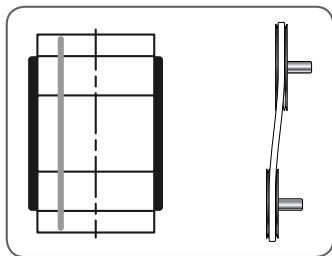
在进行对中调整之前，先确认皮带轮安装无误和轴没有弯曲是非常重要的。扭曲变形的皮带轮对对中质量有重要影响。按以下步骤调节一个或两个皮带轮，直到激光射到激光接收单元的三条参考线上。

第1步：消除垂直方向的角度不对中

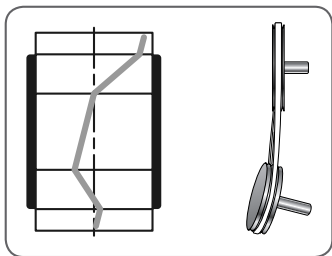
在可移动机器的前脚或后脚之下塞入或取出垫片，直到激光光线与接收单元上的参考线相平行（如图11所示）。



图9 皮带轮同时存在三种不对中



图10 垂直方向的角度对中调节

第2步：消除水平方向的角度不对中

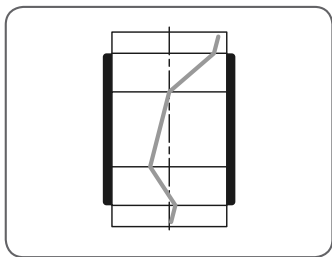
调整可移动机器，直到激光光线在接收器上的位置与三条参考线等距。三条参考线中一条在顶上，另两条在底下（见图13）。

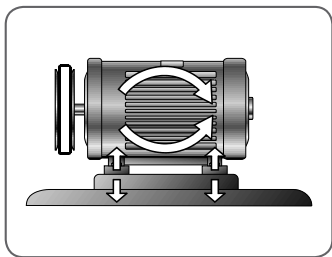

图11 同时存在水平方向的角度和平行不对中



图12 水平方向的角度对中调节

第3步：消除平行不对中

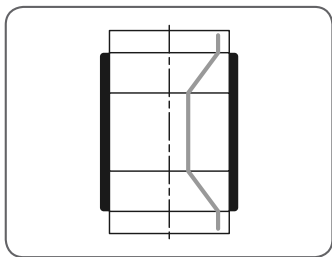
在轴向方向上水平移动两个皮带轮中的一个，直到该激光光线刚好与三条参考线相重合（见图15）。

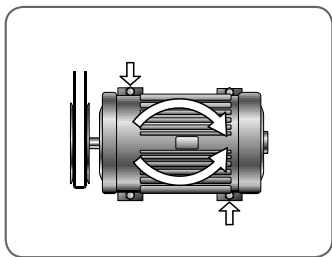

图13 同时存在水平方向的角度和平行不对中



图14 水平方向的角度对中调节

至此，皮带轮就对好了。

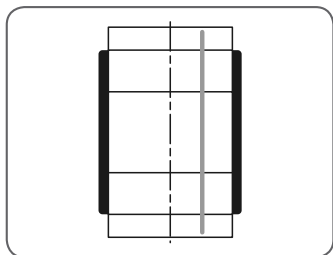

图15 皮带轮完好对中

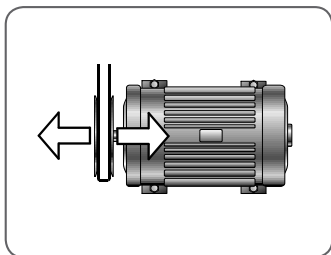
注意：

当拉紧皮带时，请检查水平方向的角度不对中情况，若有必要请调整。

警告：

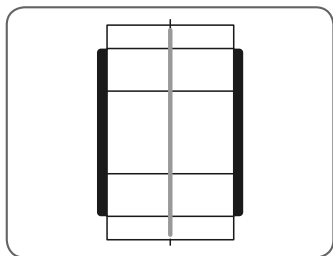
在启动机器前，务必关闭激光并将激光单元从皮带轮槽取下来。

4. 故障排除

4.1 没有激光

- 检查电池是否正确地装入了激光单元
- 更换电池
- 确保激光光学镜头没有被污染或挡住，若有必要，请用棉布清洁。

4.2 激光失准

因为某些原因，如重重的冲击导致激光失准，请将TKBA 40返回SKF维修。

5. 保养

5.1 小心操作

测量单元内装有灵敏的光学部件，请轻拿轻放，小心操作。确保激光光学镜头不被弄脏。

5.2 电池

皮带轮对中仪TKBA 40为两节LR 03 (AAA) 电池供电。市场上的大多数LR 03电池都可用，包括可充电的NiCd电池，碱性电池有更长的使用寿命。若有较长时间不用，请取出电池。

5.3 可选附件与备件

订货号	描述
TKBA G2	V型导轨组，每种规格3只
TMEB A2	皮带轮侧面安装件

Содержание

Декларация соответствия ЕС	111
Рекомендации по безопасности	112
1. Введение	113
1.1. Принцип работы	113
2. Прибор для центровки шкивов.....	114
2.1 Технические характеристики	114
2.2 Область применения.....	116
3. Инструкция по эксплуатации.....	117
3.1 Выбор V-направляющих	117
3.2 Установка лазерного блока	117
3.3 Включение.....	117
3.4 Определение типа несоосности.....	118
3.5 Центровка	119
4. Неисправности.....	121
4.1 Нет лазерной линии	121
4.2 Потеря калибровки	121
5. Обслуживание	121
5.1 Обращение с осторожностью	121
5.2 Батареи	121
5.3 Запасные части и дополнительные принадлежности.....	121

Декларация соответствия ЕС

Мы,
SKF Maintenance Products
Kelvinbaan 16
3439 MT Nieuwegein
The Netherlands (Нидерланды)

настоящим заявляем, что следующий продукт:

Прибор для центровки шкивов SKF TKBA 40

был разработан и изготовлен в соответствии с:
Директивой EMC 2004/108/ЕС, как указано в согласованных нормах
Излучение: EN 61000-6-3:2007, Помехоустойчивость: EN 61000-
6-2:2005, EN 61000-4-2, -3:2008

Лазер классифицируется в соответствии с международным
стандартом IEC-60825-1:2007, FDA 21 CFR, Ch 1, Part 1040.10 и
1040.11, за исключением отклонений, описанных в документе Laser
Notice No. 50, который датирован июлем 2007.

EUROPEAN ROHS DIRECTIVE 2011/65/EU

Nieuwegein, Нидерланды
Октябрь 2013



Себастьян Дэвид (Sébastien David)
Менеджер отдела проектирования и качества



Рекомендации по безопасности

- Всегда выключайте машину перед началом работ по выверке.
- Всегда читайте и следуйте настоящей инструкции.
- Несмотря на то, что мощность лазерного луча менее 1 мВт, никогда не становитесь на пути луча.
- Не направляйте лазерный луч в глаза.
- Открытие корпуса измерительного блока приведет к появлению неконтролируемого лазерного излучения и нарушения гарантии.
- Будьте осторожны, чтобы не прищемить пальцы при установке блоков на шкив.
- Нельзя использовать данное оборудование в зонах повышенной взрывоопасности.
- Не используйте инструмент в условиях повышенной влажности и не допускайте контакта с водой.
- Все ремонтные работы должны проводиться соответствующими службами SKF.



1. Введение

Точная центровка ременных передач позволит увеличить срок службы ремней и шкивов, снизить вибрацию и потребление энергии.

Прибор SKF ТКВА 40 позволяет легко и точно осуществить центровку ременных передач.

1.1. Принцип работы

ТКВА 40 состоит из двух блоков, которые крепятся с помощью магнитов на ручки шкивов. Блок-приемник имеет три зоны с тремя опорными линиями, верхней и двумя нижними. В зависимости от вида проекции лазерного луча возможно определить вид несоосности и метод ее устранения.

Выверку ременной передачи можно легко произвести перемещением подвижной машины до момента совпадения линии лазера с опорными.



Рис 1 Различные типы несоосности шкивов

A	Вертикальная угловая несоосность
B	Горизонтальная угловая несоосность
C	Параллельная несоосность

2. Прибор для центровки шкивов

2.1 Технические характеристики

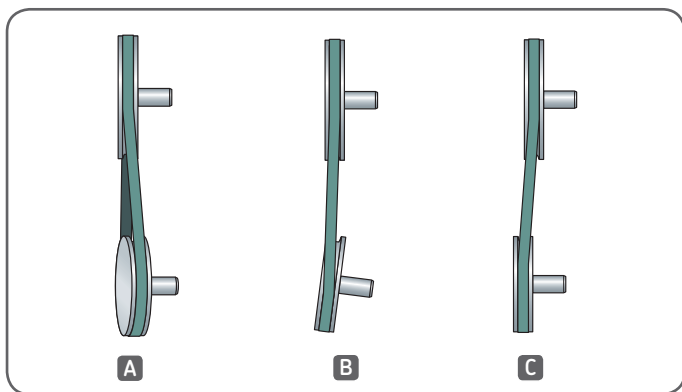
Передатчик	
Тип лазера	Красный диодный лазер
Лазер	Встроенный лазер, класс 2, < 1 мВт, 632 нм
Спектральная линия излучения лазера	3 м при 2 м (9,8 фута при 6,6 фута)
Угловая погрешность измерений	Не более 0,2°
Линейная погрешность измерений	Не более 0,5 мм (0,02 дюйма)
Расстояние измерения	от 50 до 6000 мм (от 2 дюймов до 20 футов)
Управление	Вкл./выкл. лазера
Материал корпуса	Экструдированный алюминий
Цвет	Серебристый, синий, черный
Размеры передатчика	70 × 74 × 61 мм (2,8 × 2,9 × 2,4 дюйма)
Вес передатчика	320 г (0,7 фунта)

Приёмник	
Материал корпуса	Экструдированный алюминий
Цвет	Серебристый, серо-синий
Размеры рефлектора	Н/Д
Размеры приёмника	96 × 74 × 61 мм (3,8 × 2,9 × 2,4 дюйма)
Вес приёмника	270 г (0,6 фунта)

Крепления	
Монтаж	Магнитное крепление, установка в паз (опция - боковой адаптер TMEB A2)
V-образные направляющие	Размер 1: 22 мм, короткие (3 пары) Размер 2: 22 мм, длинные (3 пары) Размер 3: 40 мм, короткие (3 пары) Размер 4: 40 мм, длинные (3 пары)

Элементы питания

Элементы питания	2 щелочных элемента типа AA, IEC LR06
Длительность работы	20 часов непрерывной работы

Габариты и вес

Габариты кейса	260 × 180 × 85 мм (10,2 × 7,1 × 3,3 дюйма)
Общий вес (вкл. футляра)	1,3 кг (2,9 фунта)

Условия использования

Рабочая температура	от 0 до 40 °C (от 32 до 104 °F)
Температура хранения	от -20 до +65 °C (от -4 до +150 °F)
Относительная влажность	от 10 до 90 %, без конденсации
Класс защиты	IP 40
Калибровочный сертификат	Действителен в течение двух лет

Комплект поставки

1 × передатчик ТКВА 40
1 × приёмник ТКВА 40
2 × элемента питания AA
3 пары × V-образных направляющих 4-х типоразмеров
1 × инструкция по эксплуатации

2.2 Область применения

Таблица выбора V-направляющих

Ширина ручья шкива (мм)	Профиль ремня	Мин. Ø (мм)	Диаметр шкива	Макс. Ø (мм)
6	Y/6	75		700
8	8	75		900
9	3V/9N	85		900
9,7	SPZ	85		900
10	Z/10, ZX/X10	80		900
12,7	SPA	85		900
13	A/13, AX/X13	80		900
15	5V/15N	90		1300
16,3	SPB	90		1300
17	B/17, BX/X17	90		1300
20	20	140		1300
22	SPC, C22, CX/X22	140		1300
25	25, 8V/25N	300		1800
32	D/32	300		1800
40	E/40	300		1800

V-направляющие 1: 5 – 22 мм короткая опора

V-направляющие 2: 5 – 22 мм длинная опора

V-направляющие 3: 22 – 40 мм короткая опора

V-направляющие 4: 22 – 40 мм длинная опора

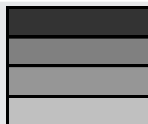

3. Инструкция по эксплуатации

3.1 Выбор V-направляющих

Четыре размера V-направляющих входят в комплект поставки ТКВА 40. Если требуется заменить V-направляющую с меньшей на большую или наоборот, выберите необходимую и установите как показано на рисунке 2.



Рис 2 Установка и удаление V-направляющих

3.2 Установка лазерного блока

Блоки снабжены магнитами и V-направляющими. Установите V-направляющие в первый блок и вставьте блок в ручьи первого шкива и прижмите до тех пор, пока магнит не закрепится на шкиве.



Рис 3 Установка блока

Установите второй блок на втором шкиве. Расположите блоки напротив друг друга как показано на рисунке 4.

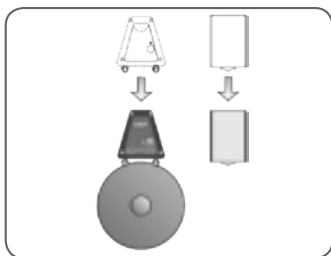

Рис 4 Блоки на шкивах

3.3 Включение

Включите лазерный блок нажатием кнопки ON/OFF.

3.4 Определение типа несоосности

После включения блока-источника лазерная линия образует рисунок на блоке-детекторе. Рисунок будет меняться в зависимости от типа несоосности, как показано на рисунках 5, 6, 7 и 8.



Рис 5 Отображение вертикальной угловой несоосности



Рис 6 Отображение горизонтальной угловой несоосности

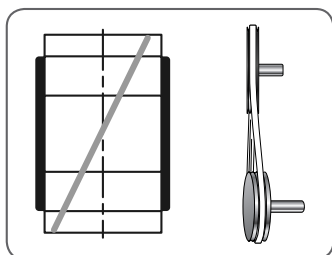

Рис 7 Отображение параллельной несоосности

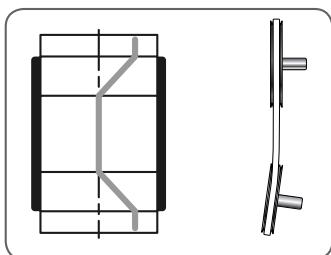

Рис 8 Отображение комбинации трех видов несоосности

3.5 Центровка

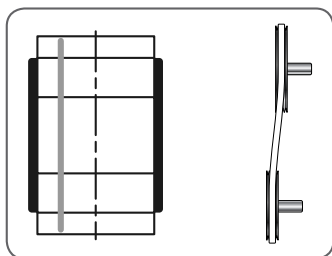
Для выполнения точной центровки шкивов необходимо, чтобы шкивы были правильно смонтированы на валы и валы были отцентрованы. Выставьте одну, или обе машины со шкивами шаг за шагом, до тех пор, пока лазерная линия не совпадет с тремя опорными.

Шаг 1. Устранение вертикальной угловой несоосности

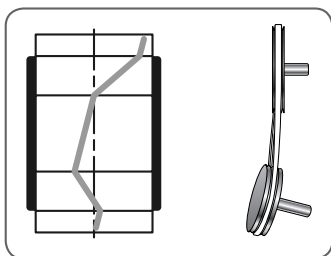
Подложите под передние лапа подвижной машины прокладки до тех пор, пока лазерная линия не станет параллельна опорным (см. Рис 11).



Рис 9 Шкивы с комбинацией трех несоосностей



Рис 10 Вертикальная угловая несоосность

Шаг 2. Устранение горизонтальной угловой несоосности

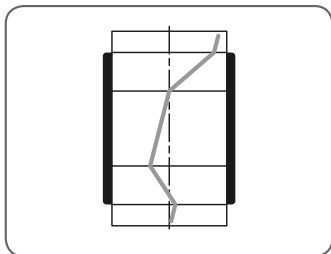
Двигайте машину до тех пор, пока лазерная линия не станет равноудалена от трех опорных линий (см. Рис 13).

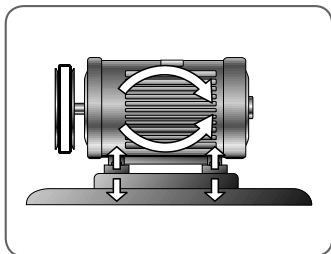

Рис 11 Шкивы с комбинированной угловой и параллельной несоосностью



Рис 12 Горизонтальная угловая несоосность

Шаг 3. Устранение параллельной несоосности

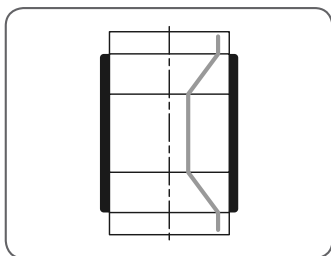
Двигайте шкивы по валу до тех пор, пока лазерная линия полностью не совпадет с опорными линиями (см. рис 15).

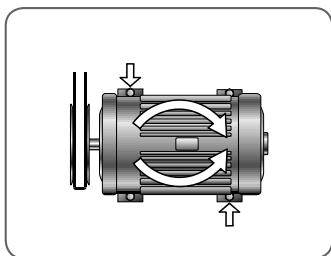

Рис 13 Шкивы с параллельной расцентровкой



Рис 14 Параллельная выверка

Теперь шкивы отцентрованы.

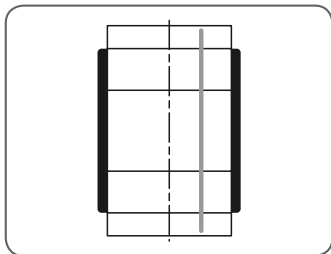

Рис 15 Шкивы отцентрованы

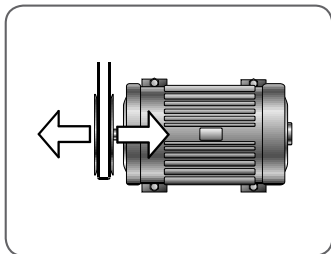
Замечание:

При натяжении ремня проверьте горизонтальную угловую несоосность и, если необходимо исправьте.

Внимание:

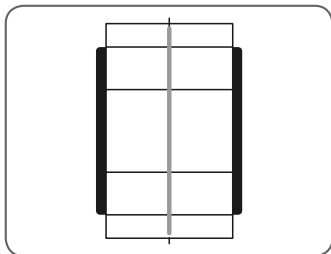
Выключайте лазерный блок и снимайте оба блока перед включением машины.

4. Неисправности

4.1 Нет лазерной линии

- Проверить что в блок-источник вставлены батареи.
- Заменить батареи.
- Убедитесь что оптика лазера не загрязнена. Если необходимо, протрите ее хлопчатобумажной тканью.

4.2 Потеря калибровки

Если по каким-либо причинам, таким как удар, лазерный блок утратил калибровку, то возвратите ТКВА 40 в SKF для ремонта.

5. Обслуживание

5.1 Обращение с осторожностью

Лазерный блок оборудован чувствительными оптическими элементами. Обращайтесь с ним с осторожностью. Предохраняйте лазерный блок от загрязнений.

5.2 Батареи

Лазерный блок работает от двух LR03 (AAA) батарей. Большинство батарей типа LR03 (AAA) можно использовать, включая перезаряжаемые NiCd аккумуляторы. Извлекайте батареи, если предполагается длительное неиспользование лазерного блока.

5.3 Запасные части и дополнительные принадлежности

Обозначение	Описание
TKBA G2	Комплект V-направляющих (3 штуки каждого размера)
TMEB A2	Боковой адаптер

The contents of this publication are the copyright of the publisher and may not be reproduced (even extracts) unless prior written permission is granted. Every care has been taken to ensure the accuracy of the information contained in this publication but no liability can be accepted for any loss or damage whether direct, indirect or consequential arising out of the use of the information contained herein.

Le contenu de cette publication est soumis au copyright de l'éditeur et sa reproduction, même partielle, est interdite sans autorisation écrite préalable. Le plus grand soin a été apporté à l'exactitude des informations données dans cette publication mais SKF décline toute responsabilité pour les pertes ou dommages directs ou indirects découlant de l'utilisation du contenu du présent document.

Nachdruck, auch auszugsweise, nur mit unserer vorherigen schriftlichen Genehmigung gestattet. Die Angaben in dieser Druckschrift wurden mit größter Sorgfalt auf ihre Richtigkeit hin überprüft. Trotzdem kann keine Haftung für Verluste oder Schäden irgendwelcher Art übernommen werden, die sich mittelbar oder unmittelbar aus der Verwendung der hier enthaltenen Informationen ergeben.

El contenido de esta publicación es propiedad de los editores y no puede reproducirse (incluso parcialmente) sin autorización previa por escrito. Se ha tenido el máximo cuidado para garantizar la exactitud de la información contenida en esta publicación, pero no se acepta ninguna responsabilidad por pérdidas o daños, ya sean directos, indirectos o consecuentes, que se produzcan como resultado del uso de dicha información.

La riproduzione, anche parziale, del contenuto di questa pubblicazione è consentita soltanto previa autorizzazione scritta della SKF. Nella stesura è stata dedicata la massima attenzione al fine di assicurare l'accuratezza dei dati, tuttavia non si possono accettare responsabilità per eventuali errori od omissioni, nonché per danni o perdite diretti o indiretti derivanti dall'uso delle informazioni qui contenute.

Eftertryck – även i utdrag – får ske endast med SKF:s skriftliga medgivande i förväg. Vissa bilder används under licens från Shutterstock.com. Uppgifterna i denna trycksak har kontrollerats med största noggrannhet, men SKF kan inte påta sig något ansvar för eventuell förlust eller skada, direkt, indirekt eller som en konsekvens av användningen av informationen i denna trycksak.

De inhoud van deze publicatie is auteursrechtelijk beschermd en mag niet worden overgenomen (zelfs niet gedeeltelijk) tenzij schriftelijke toestemming is gegeven. Elke zorgvuldigheid is genomen om de nauwkeurigheid van de informatie in deze publicatie te verzekeren maar geen aansprakelijkheid kan voor om het even welke verlies of schade worden aanvaard die direct, indirect of volgend uit het gebruik van informatie uit deze publicatie volgt.

O conteúdo desta publicação é de direito autoral do editor e não pode ser reproduzido (nem mesmo parcialmente), a não ser com permissão prévia por escrito. Todo cuidado foi tomado para assegurar a precisão das informações contidas nesta publicação, mas nenhuma responsabilidade pode ser aceita por qualquer perda ou dano, seja direto, indireto ou consequente, como resultado do uso das informações aqui contidas.

本出版物内容的著作权归出版者所有且未经事先书面许可不得被复制（甚至引用）。我们已采取了一切注意措施以确定本出版物包含的信息准确无误，但我们不对因使用此等信息而产生的任何损失或损害承担任何责任，不论此等责任是直接、间接或附随性的。

Содержание этой публикации является собственностью издателя и не может быть воспроизведено (даже частично) без предварительного письменного разрешения. Несмотря на то, что были приняты все меры по обеспечению точности информации, содержащейся в настоящем издании, издатель не несет ответственности за любой ущерб, прямой или косвенный, вытекающий из использования вышеуказанной информации.

SKF Maintenance Products

www.mapro.skf.com
www.skf.com/mount

MP5220



© SKF is a registered trademark of the SKF Group.
© SKF Group 2013/11